



# Robomow®

Oorspronkelijke bedieningsinstructies (NL)

## Robotmaaier

### Bedieningshandleiding

RS612 / RS622 / RS630

TS1000 / TS1800

MS1000 / MS1800



# Robomow® - EU Declaration of Conformity

Manufacturer: F. Robotics Acquisitions Ltd.  
Hatzabar St., Industrial Zone  
P.O.Box 1412 Pardesiya,  
42815 Israel

The products covered by this Declaration  
26 Volt Battery operated Robotic Lawn Mower model:  
Robomow RS-modellen (with Base Station)

F. Robotics Acquisitions Ltd. declares under sole responsibility that the products identified above conform to the Directives below:

- **Machinery Directive 2006/42/EC**

Standards referenced: EN ISO 12100:2010.

- **EMC Directive 2004/108/EC**

Standards referenced: EN 55014-1:2011. EN 55014-2:2008. EN 61000-3-2:2006. EN 61000-3-3:2008.

- **Noise Directive 2000/14/EC**

Standards referenced: BS EN ISO 3744:2010. ISO 11094:1991.

- **RoHS Directive 2011/65/EU.**

**Technical file representative:**

Mr. Gerome De Schutter Friendly Robotics BV.

Adres: Expeditieweg 4-6, Andelst 6673, Nederland.

I hereby declare that the above product conforms to the requirements as specified above.



Shai Abramson – Senior VP R&D  
F. Robotics Acquisitions Ltd.  
Israel  
26 November 2013

De producten zijn gefabriceerd door F. Robotics Acquisitions (Friendly Robotics).

 CE goedgekeurd.



© Friendly Robotics, 2014-A. Alle rechten voorbehouden. Geen enkel deel van dit document mag worden gefotokopieerd, elektronisch overgedragen of vertaald, zonder de voorafgaande schriftelijke toestemming van Friendly Robotics.

Het product, de product specificaties en dit document zijn zonder kennisgeving onderwerp van wijziging. Alle andere handelsmerken zijn het eigendom van hun respectievelijke eigenaren.

**Welkom in de wereld van de huisrobots met de Friendly Robotics Robomow!**

Dank u voor de aankoop van ons product. We weten dat u zult genieten van de extra vrije tijd terwijl Robomow uw gras maait. Indien goed geïnstalleerd en gebruikt zal Robomow veilig functioneren op uw gazon en u een maaiqualiteit geven zoals maar weinig maaimachines dat kunnen. U zult van het uitzicht op uw gazon onder de indruk zijn en Robomow heeft dit voor u gedaan.

## BELANGRIJK!

De volgende pagina's bevatten belangrijke instructies voor de veiligheid en de bediening.

Lees alle instructies in deze handleiding en voer ze ook uit. Lees aandachtig en herlees alle veiligheidsinstructies, waarschuwingen en aanwijzingen die in deze handleiding zijn opgenomen.

Als u nalaat deze instructies, waarschuwingen en aanwijzingen te lezen en op te volgen, is het mogelijk dat personen en huisdieren zwaar gewond raken of gedood worden en kan leiden tot schade aan persoonlijke eigendommen.

## Omschrijving waarschuwingstickers

Onderstaand volgen de symbolen op de Robomow®; Lees ze aandachtig door vóórdat u Robomow® gaat gebruiken.

**GEVAAR! Scherpe draaiende messen. Houd handen en voeten weg.  
U kunt zich ernstig verwonden. Opgelet – Raak de draaiende mes(sen) niet aan!**

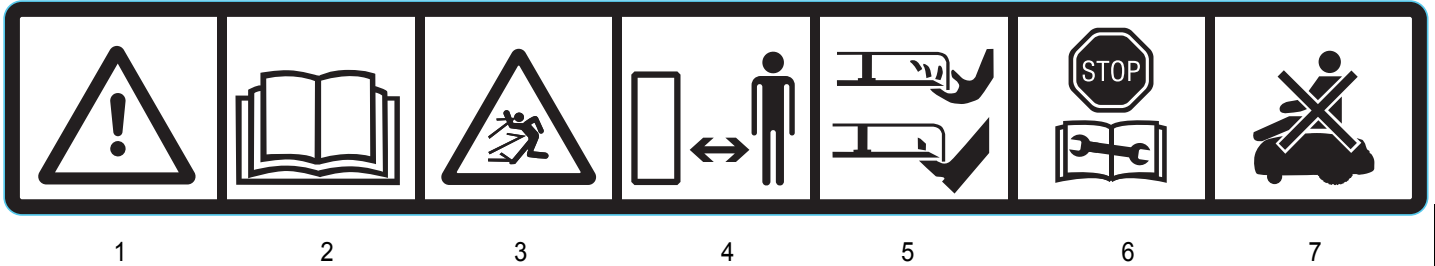
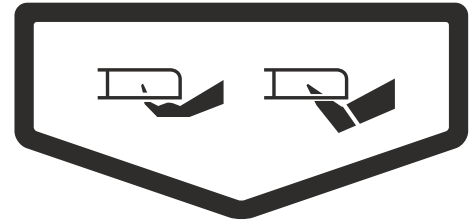

1. Veiligheidswaarschuwingenssymbool - WAARSCHUWING - dit is een gevaarlijk aangedreven apparaat. Wees voorzichtig wanneer u het gebruikt, volg alle veiligheidsinstructies op en houd u aan de waarschuwingen.
2. Lees de gebruiks- & veiligheidshandleiding – Lees de gebruikersinstructies vóór het gebruik van uw Robomow®
3. Gevaar voor rondvliegende voorwerpen – Uw gehele lichaam loopt gevaar. Wees voorzichtig.
4. Houd een veilige afstand van Robomow® bij het bedienen. Houd mensen in het bijzonder kinderen, huisdieren en omstanders van het gebied weg waarin Robomow® wordt gebruikt.
5. Snijden van tenen of vingers – Roterend maimes. Risico van verwondingen door het draaiend snijdend mes. Houd handen en voeten weg en til Robomow® nooit op.
6. Verwijder de zekering vóórdat u aan Robomow® werkt of hem optilt.
7. Ga nooit zitten op Robomow®.

**Doe Robomow® of een onderdeel ervan nooit bij het huishoudelijk afval – het moet gescheiden opgehaald worden.**



### WAARSCHUWING!



**Dit waarschuwingsteken wordt op diverse plaatsen in deze handleiding afgedrukt. Het is bedoeld om een belangrijk bericht omtrent de veiligheid, een waarschuwing of een aanwijzing aan te geven. Geef een bijzondere aandacht aan deze gebieden en u moet het bericht helemaal begrijpen voordat u doorgaat.**

## Veiligheidswaarschuwingen en voorzorgsmaatregelen

### Gebruik

1. Lees deze gebruikershandleiding en veiligheidshandleiding zorgvuldig door. Maak u vertrouwd met de bediening en het juiste gebruik van Robomow® voordat u met Robomow® gaat werken.
2. Robomow® mag nooit door kinderen of door personen die deze instructies niet kennen, bediend worden.
3. Maai nooit indien er mensen, vooral kinderen of huisdieren in de buurt zijn.
4. Het wordt sterk aanbevolen om de **Kinderbeveiliging** of **ANTI DIEFSTAL** optie (4 PIN code) te activeren om te voorkomen dat kinderen of onbevoegden met Robomow® werken.
5. Robomow® moet altijd onder toezicht werken, tenzij de zone totaal afgeschermd is en er is voor mensen geen toegang is om het gazon te bereiken.
6. De bediener of gebruiker is verantwoordelijk voor ongevallen of schade aan andere personen of hun eigendom.
7. Draag oogbescherming en gebruik werkhandschoenen bij het installeren van de perimeterdraad en bij het in de grond slaan van de draadpinnen. Sla de pinnen stevig in de grond om het gevaar te voorkomen dat over de draad gestruikeld wordt.
8. Zorg dat u de perimeterdraad volgens de instructies indeelt en installeert.
9. Inspecteer één keer per week het gebied dat door Robomow® gemaaid wordt, en verwijder stenen, stokken, draad en andere voorwerpen. Voorwerpen die door de messen geraakt worden kunnen weggeslingerd worden en ernstige verwondingen veroorzaken.
10. Indien zich abnormale trillingen voordoen, schakel de veiligheidsschakelaar uit en controleer of er schade aan de messen zijn. Om een goede balans te behouden, moeten versleten of beschadigde messen worden vervangen. Als de vibratie aanhoudt, moet u contact opnemen met uw verkooppunt.
11. Houd handen en voeten weg van de messen en andere bewegende onderdelen.
12. **Schakel de veiligheidsschakelaar uit voordat de maaimachine wordt opgetild** of voordat aanpassingen worden uitgevoerd. Kom niet aan de messen voordat deze volledig stilstaan.
13. Probeer nooit de maaier te herstellen of af te stellen terwijl hij werkt.
14. Bij het programmeren van de automatische starttijden en dagen mag de machine niet zonder toezicht werken als u weet dat in de omgeving huisdieren, kinderen of anderen zijn.
15. Gebruik Robomow® niet voor enig ander doel dan waarvoor het bedoeld is.
16. Laat nooit toe dat iemand op de maaier gaat zitten.
17. **Waarschuwing!** Als er een risico voor onweer is, moet de perimeterdraad uit het basisstation/perimeterschakelaar losgekoppeld worden en de 230V/120V stekker uit het stopcontact worden verwijderd.
18. Alle beveiligingen, schermen, veiligheidsapparaten en sensoren moeten op hun plaats gehouden worden. Herstel of vervang beschadigde onderdelen, inclusief veiligheidsstickers. Laat Robomow® niet werken als enig onderdeel beschadigd of versleten is.
19. Het apparaat nooit optillen of dragen als de motoren draaien.
20. **Gevaar voor een elektrische schok!** Koppel het controlepaneel los van het stopcontact voordat u de laadcontacten (pinnen) van het basisstation benadert.
21. **Transport** - voor het veilig verplaatsen van of binnen het werkgebied:
  - 1 Gebruik de afstandsbediening (verkrijgbaar als accessoire) om het te verplaatsen.
  - 2 Met betrekking tot verschillende hoogteniveaus, schakel veiligheidsschakelaar uit en draag de maaier bij het dragende handvat.
  - 3 In geval van een lange transport met de auto is het vereist de zekering te verwijderen.



### De afstandsbediening gebruiken

22. Maai alleen bij daglicht of bij goed kunstlicht en vermijd in nat gras te maaien..
23. Bedien Robomow® nooit wanneer u blootsvoets bent of wanneer u open sandalen draagt. Draag altijd stevige schoenen en een lange broek; Wees altijd zeker dat u steun hebt op hellingen.
24. Wees uitermate voorzichtig wanneer u het apparaat naar u toe draait;
25. Schakel altijd de motor in overeenkomstig de instructies en houd de voeten ver van de messen verwijderd;
26. Maai niet handmatig op hellingen van meer dan 15 graden of waar een goede houvast niet mogelijk is.

### Onderhoud

27. **Schakel altijd de veiligheidsschakelaar** van Robomow® uit in de volgende gevallen: bij verstopping / controleren / reinigen / werken aan Robomow® of het vervangen van de messen.
28. **Schakel altijd de veiligheidsschakelaar uit** telkens als Robomow® abnormaal begint te vibreren.
29. Gebruik stevige veiligheidshandschoenen wanneer u de messen nakijkt of vervangt.
30. Vervang om veiligheidsredenen versleten of beschadigde onderdelen.

31. Gebruik alleen originele apparatuur en accessoires. Het is niet toegestaan het oorspronkelijke ontwerp van Robomow® te wijzigen. Alle veranderingen zijn voor uw eigen risico.
32. Onderhoud/ Herstel van Robomow® moet overeenkomstig de instructies van de fabrikant worden uitgevoerd;
33. Het pak batterijen bevat elektrolyten. In geval van het lekken van elektrolyten uit het pak batterijen, zijn de acties die hieronder beschreven worden vereist:
  - Contact met de huid: was de contactvlakken onmiddellijk af met veel water en zeep.
  - Contact met de ogen: spoel de ogen onmiddellijk met veel schoon water gedurende tenminste 15 minuten, zonder te wrijven.
  - Zorg voor medische behandeling.
34. Zorg ervoor dat het pak batterijen geladen wordt met behulp van de juiste lader die door de fabrikant wordt aanbevolen. Onjuist gebruik kan elektrische schokken tot gevolg hebben, oververhitting of lekken van roestvloeistof van de batterij.

### **Einde van het gebruikte product**

35. Robomow en de accessoires moeten apart verzameld worden aan het eind van hun levensloop om te voorkomen dat de elektrische en elektronische materialen verspild worden, ter bevordering van hergebruik, behandeling en herstel van elektronische materialen. En voor de bescherming en verbetering van de kwaliteit van het milieu, ter bescherming van de gezondheid van de mens en om verstandig gebruik te maken van natuurlijke hulpmiddelen.
36. Zet Robomow of andere delen van Robomow (inclusief het controlepaneel, basisstation en perimeterschakelaar) niet bij het ongesorteerde gemeente afval – het moet apart verzameld worden.
37. Vraag uw plaatselijke dealer wat te doen met de afgeschreven machine.
38. Verbrand de accu niet en gooi geen gebruikte accu's in uw huishoudelijke afval. De accu moet verzameld worden zodat hij gerecycled of op een milieuvriendelijke manier verwerkt kan worden.

## **Robomow® - Veiligheidseigenschappen**

- 1. kinderbeveiliging / Veiligheidsafscherming**  
Deze menuoptie biedt een veiligheidsfunctie ter vermindering van het in werking stellen van Robomow door kinderen of anderen die niet weten hoe het toestel veilig bediend moet worden.
- 2. Anti-diefstal / Veiligheidsafscherming**  
Het **Anti-diefstal** systeem biedt de gebruiker een uitschakelingsfunctie die iedereen zal verhinderen om Robomow te besturen, tenzij ze een geldige toegangscode bezitten. Uw wordt gevraagd een zelf gekozen persoonlijke beveiligingscode van vier nummers in te voeren.
- 3. Lift Sensor**  
Indien Robomow uit een ruststand tijdens het werken wordt opgetild, zullen de messen onmiddellijk stoppen (< 1 seconde).
- 4. Kantel Sensor**  
Het mes zal onmiddellijk stoppen en Robomow® zal een waarschuwing geven als de maaier wordt opgetild naar een verticale positie.
- 5. Bumper voorzien van sensor**  
De bumper is voorzien van een sensor die geactiveerd wordt wanneer de maaier tegen een vast, hard object gaat stoten. Wanneer de bumpersensor geactiveerd is, zal de maaier het draaien van de maaimessen en het bewegen in die richting onmiddellijk stoppen en zal omdraaien van het obstakel.
- 6. De STOP knop** bevindt zich op de handbediening. Als deze knop tijdens de werking van de maaier wordt ingedrukt, wordt de werking onderbroken en stopt het draaien van de maaimessen onmiddellijk.
- 7. Veiligheidsschakelaar**  
Het bevindt zich onder de bumper deksel, aan de rechterkant van Robomow (wanneer u achter de maaier staat). Het uitschakelen van de veiligheidsschakelaar zal voorkomen worden dat Robomow in werking treedt. Het wordt vereist de schakelaar uit te schakelen voordat u Robomow optilt en begint met de onderhoud .
- 8. Hoofdzekering**  
Deze bevindt zich aan de achterzijde van Robomow. Door het te verwijderen van de hoofdzekering zal voorkomen worden dat Robomow in werking treedt. Het is vereist om de zekering te verwijderen voordat het vervoerd wordt over lange afstanden en voordat er met werkzaamheden (delen vervanging) worden begonnen.
- 9. Verzegelde accu**  
De accu die Robomow gaat aandrijven is volledig afgesloten en zal ongeacht de positie geen vloeistof lekken..
- 10. Basis station / Perimeterschakelaar en perimeterdraad**  
De Robomow kan niet werken zonder een geïnstalleerde perimeterdraad die geactiveerd wordt via het basisstation/de perimeterschakelaar. Indien de perimeterschakelaar uitgeschakeld is of niet functioneert, stopt Robomow met werken.

## Hoe werkt Robomow?

**Voer een eenmalige installatie uit voordat u Robomow® voor de eerste keer gebruikt.**

[Gedetailleerde instructies zijn in de volgende hoofdstukken te vinden]

- Een draad wordt rond het volledige gazon geplaatst en rondom andere gebieden die niet gemaaid mogen worden. Deze draad is de perimeterdraad; het mee geeft de grenzen voor Robomow.  
Kleine draadpinnen worden met de Robomow geleverd. Deze worden gebruikt om de perimeterdraad onder het niveau van het gras in de grond vast te zetten.  
De perimeterdraad zal geleidelijk, met het groeien van nieuw gras, uit het zicht verdwijnen.  
Het basisstation en het controlepaneel worden langs de perimeterdraad geplaatst. Zij hebben twee belangrijke functies:
  - o Het genereren van een laagspanningssignaal door de perimeterdraad.
  - o Het opladen van de Robomow accu.
- Na het voltooien van de installatie van de perimeterdraad, het basisstation en het controlepaneel, zal Robomow een heel seizoen lang voor u maaien!

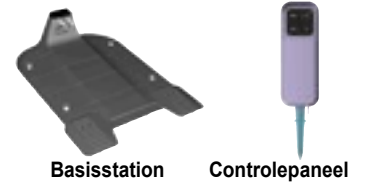
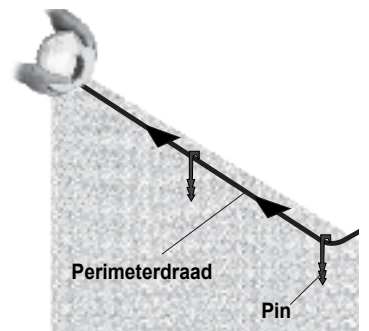

### Robomow maait. U doet dat niet!

- Robomow vertrekt van het basisstation op maaitijden die in het weekprogramma geprogrammeerd zijn. Robomow maait het gazon en rijdt dan terug naar het basisstation om weer op te laden en klaar te zijn voor de volgende maaibeurt.
- Wanneer Robomow het basisstation verlaat, wordt automatisch een signaal door het basisstation gegenereerd. Het signaal creëert een virtuele muur welke alleen voor de Robomow zichtbaar is. Dit signaal zorgt ervoor dat Robomow binnen de gazongrenzen blijft en niet naar gebieden rijdt die overgeslagen of beschermd moeten worden.

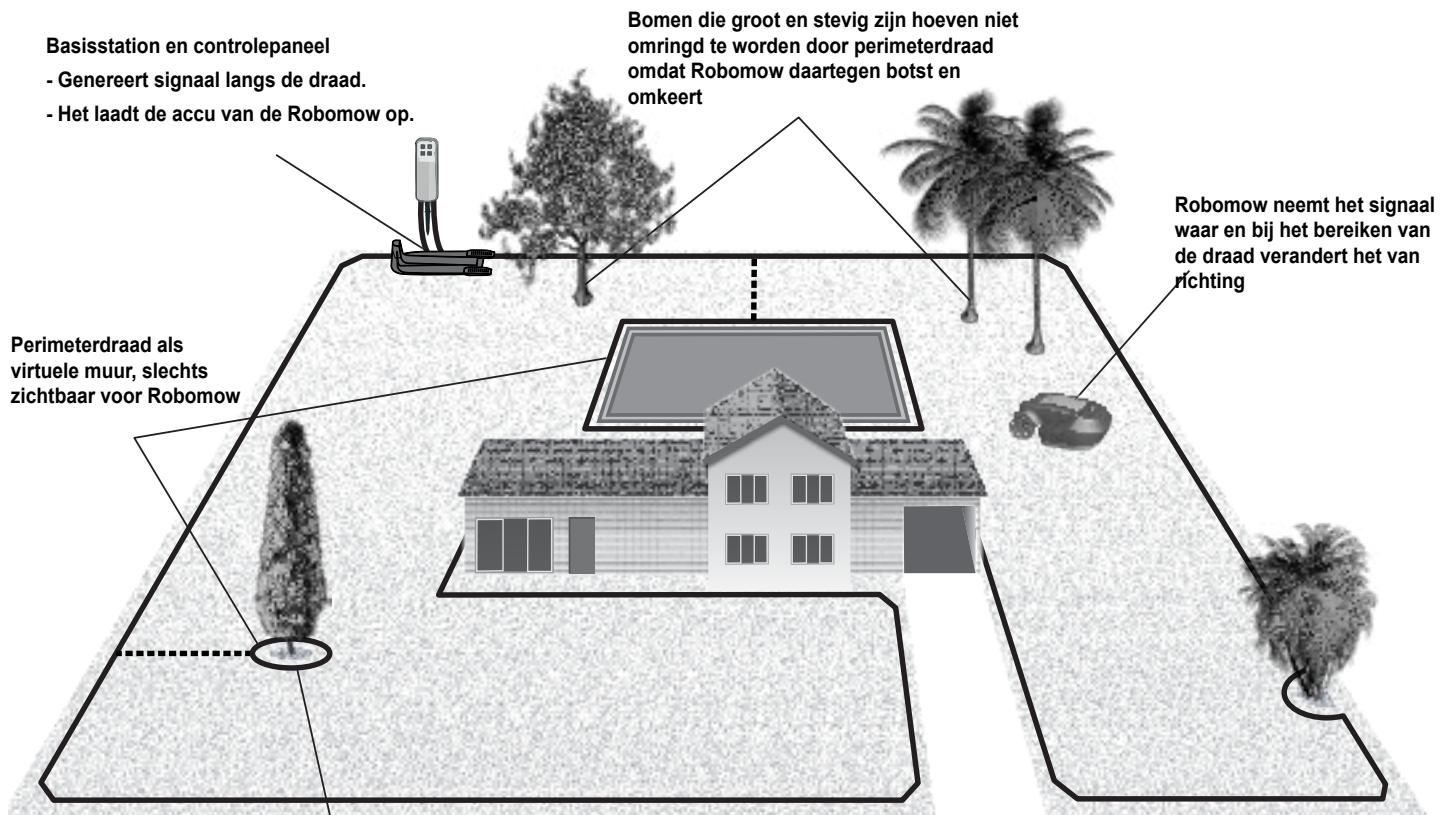

Een boom in een kuil of omringd door bloemen, vereist het omcirkelen met de perimeterdraad.

**Robomow®**  
Your robot. Our expertise.

## Methode van werken

- Robomow is een robotmaaier, ontworpen om geheel zelfstandig uw gazon te maaien en te onderhouden.
- **Eenvoudig eenmalig instellen** – Robomow vereist slechts een eenvoudige enkelvoudige configuratie, wat bijzonder makkelijk door de consument kan plaatsvinden. Robomow herkent de bedrading met behulp van speciale sensors en zorgt ervoor altijd binnen het opgegeven terrein te blijven. Standaard bijgeleverd bij het product worden essentiële accessoires.
- **Werkmethode** -
  - Robomow maait het gras automatisch. Continu wordt overgeschakeld tussen maaien en opladen.
  - Het apparaat verlaat onafhankelijk het basisstation en maait het gras.
  - **Maaien aan de randen** - in tegenstelling tot andere robotmaaiers is Robomow de enige robotmaaier met een speciale randmodus. In deze modus wordt de begrenzingsdraad gevolgd om de randen van het grasveld volledig mee te nemen. Robomow is de enige robotmaaier die buiten de wielen maait.
  - **Het basisstation doorzoeken** – Robomow begint naar het basisstation te zoeken, als de capaciteit van de batterij te laag wordt. Het apparaat maait niet, als het naar het basisstation zoekt.
  - Robomow zal zich dan opnieuw opladen en doorgaan met maaien, als dat nodig is. Het apparaat zal doorgaan met maaien, totdat de vereiste maaitijd voor uw gazon (op basis van het gebied dat u hebt ingesteld) voltooid is.
  - Wanneer het maaien van het gehele gebied (maacyclus) voltooid is, zal Robomow in het basisstation blijven, totdat de volgende maacyclus begint.
  - Robomow voltooit twee maacycli per week om uw gazon gezond en fraai te houden. Als uw gazon echter meer tijd nodig heeft om goed onderhouden te worden, kunt u makkelijk de tijd aanpassen, tijdens welke Robomow in een enkele maacyclus werkt.
  - Het bedieningspaneel aan de bovenkant van Robomow is de plek waar u de instellingen voor de maaier en de bedieningsinstellingen instelt.
  - Sterk maaisysteem - het extra vlijmscherpe mes van Robomow stelt u in staat de eerste maaisessie van het seizoen uit te voeren, als het gras relatief hoog staat.
  - Beschikbaarheid - de maaibreedte van Robomow (28 centimeter) en het krachtige snijdsysteem helpen Robomow om de klus zeer snel te klaren en uw gazon vrij te laten, zodat uw gezin er plezier aan kan beleven.
- Er is een afstandsbediening beschikbaar als accessoire en deze wordt gebruikt om Robomow naar een afgescheiden zone te rijden, als dat nodig is. Ook wordt deze gebruikt voor het maaien van kleine vlakken gras die niet met automatische bediening kunnen worden bereikt.
- **Graskringloop** - Robomow snijdt het gras in zeer kleine plukken die begraven worden in de wortels van het gazon, waar ze uit elkaar vallen en fungeren als natuurlijke mest. Grasplukken bevatten 80-85% water en geven waardevolle voedingsstoffen af die in de grond terugkeren. Dit is het op natuurlijke wijze recyclen van gras.
- **De Robomow-app** - maakt gebruikersvriendelijke en intuïtieve bediening van uw Robomow mogelijk en opent meer menu-opties en menufuncties die niet beschikbaar zijn via het bedieningspaneel van de grasmaaier. Men kan de Robomow-app downloaden in de Apps Store (apps-winkel).

Robomow-app is compatibel met smartphones/tablets die een van de volgende besturingssystemen gebruiken: Android (Google) of iOS (Apple).

Het mobiele apparaat moet ook **Bluetooth** omvatten met als merknaam **Bluetooth SMART**.

De volgende mobiele apparaten omvatten BLE:

- Samsung Galaxy SIII, Galaxy S4 en Note II.
- Apple's iPhone 4S, iPhone 5, iPad (derde en vierde generatie), iPad Mini en andere.
- HTC One, One X+ en Droid DNA

Om de Robomow-app te downloaden gebruikt u uw mobiele apparaat om de QR-code rechts te scannen of download deze uit de App Store.

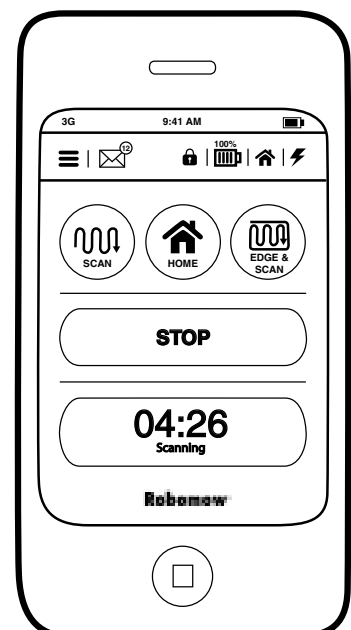
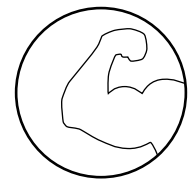
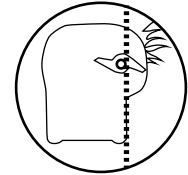

## Wat zit er in de doos

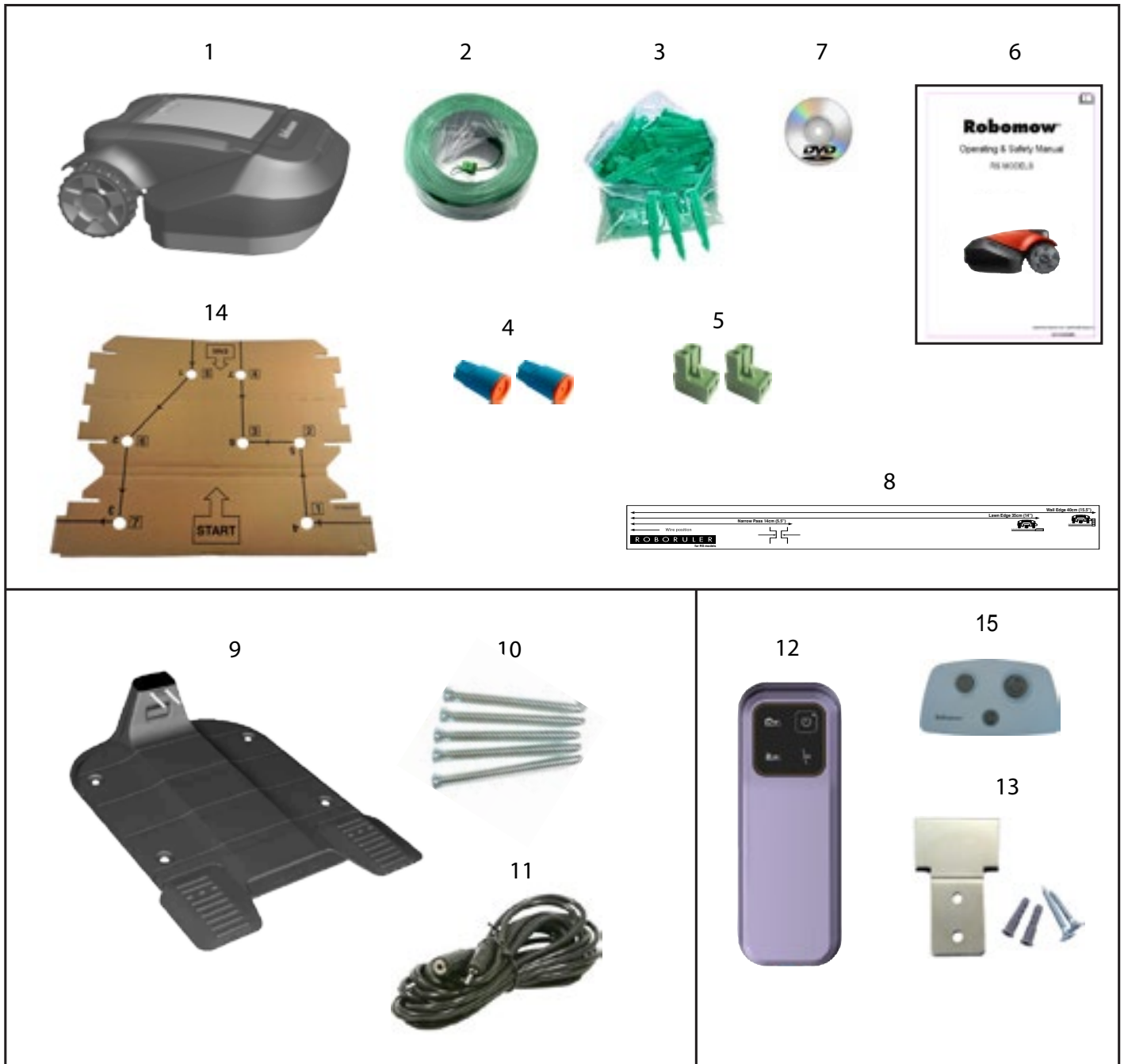

1 **Robomow®**

**Perimeterdraad**

2 Wordt gebruikt voor het creëren van een virtuele muur voor uw Robomow.

**Draadpinnen**

3 Wordt gebruikt voor het vastzetten van de perimeterdraad op de grond.

**Reparatiedoppen**

4 Voor het verbinden van draden (indien nodig).

**Aansluitstekkers**

5 Wordt gebruikt voor het verbinden van de voltooide perimeterdraadinstallatie met het basisstation of perimeterschakelaar.

6 **Handleiding voor gebruik en veiligheid**

7 **DVD – Installatie en bedieningsvideo.**

**Roboliniaal**

8 Wordt gebruikt om de afstand te bepalen tussen de perimeterdraad en de rand van het gazon.

**Compleet basisstation.**

9 Wordt gebruikt voor het opladen van de Robomow.

**Basisstation haringen**

10 Wordt gebruikt om het basisstation op de grond te bevestigen.

11 **Verlengsnoer**

20 meter laagspanningskabel

**Controlepaneel**

12 Wordt gebruikt om het weekprogramma indien nodig in of uit te schakelen. Het geeft ook de status van Robomow aan (in het station of in werking) en geeft de status van de draad.

**Metalen houder voor controlepaneel**

13 Deze wordt gebruikt voor het ophangen van het controlepaneel aan een muur. (inclusief schroeven en pluggen)

**Sjabloon**

14 Wordt gebruikt voor het installeren van een smalle doorgang.

**Afstandsbediening (alleen standaard bijgeleverd bij RS630).**

15 Gebruikt om handmatig aan te sturen en overal te maaien.



## Namen van de onderdelen

### Robomow®

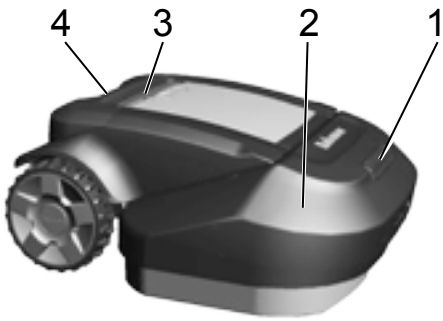

1. Operating Lamp
2. Bumper with touch sensitive sensors
3. STOP Button / Carrying Handle
4. Operating Panel

### Onder de motorkap



- 1 Bumper deur
- 2 Maaihoogte indicator
- 3 Maai instelkop
- 4 Veiligheidsschakelaar

### Basisstation

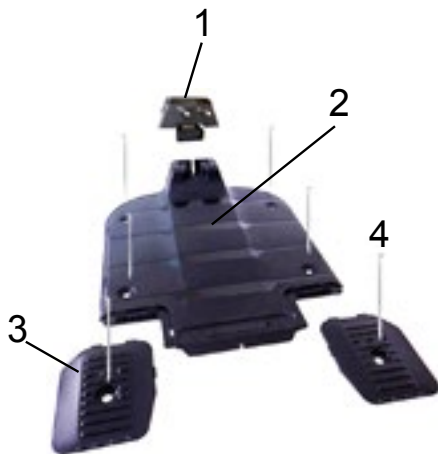

1. Laadadapter
2. Basis
3. Rijwielplaten (x2)
4. Haringen (x6)

### Controlepaneel

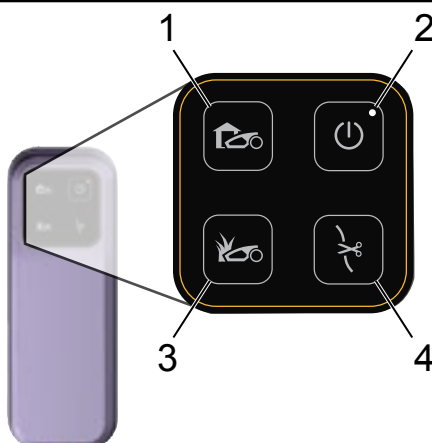



1. Docking indicator
2. AAN/UIT knop
3. In werking indicator
4. Geeft een verbroken en/of een slechte verbinding aan.

<b>Hoofdstuk 1</b>	<b>Vooruit Plannen.....</b>	<b>1</b>
	Planning van de layout van de perimeterdraad .....	1
	Gazon soorten: Hoe ziet uw gazon eruit? .....	1
	"Aparte zones" soort gazon .....	3
	De plaats van het basisstation bepalen .....	4
	Bepaal de plaats van het controlepaneel .....	5
	Planning van de layout van de perimeterdraad .....	5
<b>Hoofdstuk 2</b>	<b>Eerste installatie.....</b>	<b>7</b>
	Installatie van perimeterdraad .....	7
	Perimeterdraad installatie - Speciale gevallen .....	8
	Aparte zone(s) .....	11
	Zet de perimeterdraad in de grond vast .....	12
	Terug op het basisstation – De perimeterdraad installatie voltooien .....	12
	Het basisstation monteren .....	13
	Het basisstation plaatsen .....	14
	Controlepaneel installeren .....	15
	Terplaatse van het controlepaneel: .....	15
<b>Hoofdstuk 3</b>	<b>Robomow voorbereiden .....</b>	<b>16</b>
	Stel de maaihoogte in .....	16
	De zekering plaatsen .....	16
	Eenmalige installatie (stap voor stap) .....	16
	Nadat de installatie voltooid is .....	19
<b>Hoofdstuk 4</b>	<b>Werking Robomow.....</b>	<b>20</b>
	Automatische werking.....	20
	Structuur van het menu .....	21
	Gazon opties .....	21
	Maaier opties .....	27
	Handmatig vertrek .....	30
<b>Hoofdstuk 5</b>	<b>Het controlepaneel gebruiken.....</b>	<b>31</b>
	Waarschuwingen op het controlepaneel.....	31
	Om de zoemer aan/uit te schakelen.....	31
	Voor het uitschakelen van het automatische maaien .....	31
<b>Hoofdstuk 6</b>	<b>Opladen.....</b>	<b>32</b>
	Opladen gedurende het seizoen .....	32
	Opladen buiten het seizoen .....	32
<b>Hoofdstuk 7</b>	<b>Problemen oplossen .....</b>	<b>34</b>
	Foutmeldingen .....	34
	Foutmeldingen en corrigerende acties .....	34
	Andere problemen .....	36
<b>Hoofdstuk 8</b>	<b>Specificaties .....</b>	<b>38</b>
<b>Hoofdstuk 9</b>	<b>Onderhoud en opslag .....</b>	<b>39</b>
	Onderhoud van het maaidek .....	39
	Onderhoud van de maaimessen .....	40
	Het verwijderen van een oude accu .....	41
	Het aansluiten van de perimeterdraad .....	41
	Onderhoud rond het basisstation .....	41
	Het opslaan van de maaier tijdens de winter.....	41
<b>Hoofdstuk 10</b>	<b>Accessoires .....</b>	<b>42</b>
<b>Hoofdstuk 11</b>	<b>Tips voor het onderhoud van uw gazon .....</b>	<b>43</b>

# Hoofdstuk 1 Vooruit Plannen

Het is vrij eenvoudig om uw gazon gebruiksklaar te maken voor Robomow. Ook al is elk gazon uniek willen wij u aanraden om vertrouwd te raken met het installatieproces, voordat u de perfecte instelling voor uw gazon creëert.

-  Bekijk alstublieft eerst de installatievideo op de Robomow DVD. Deze video zal met u het volledige installatieproces doorlopen.
-  Lees alstublieft het hoofdstuk "Vooruit Plannen" aandachtig door **voordat** u met de installatie begint. Het zal u helpen met het vinden van de beste plaats voor de basisstation, controlepaneel en de perimeterdraad.

## 1.1 Planning van de layout van de perimeterdraad

De perimeterdraad functioneert voor Robomow als een "onzichtbare muur". Het bepaalt de grenzen van de gazonzones en omringt bepaalde gebieden waar Robomow niet mag komen.

De perimeterdraad wordt in de grond gehouden met draadpinnen die met de Robomow worden geleverd. Na de installatie zal de draad spoedig door het groeien van het gras onzichtbaar worden.

Zodra Robomow begint te werken, wordt er een signaal door de perimeterdraad gegenereerd. Het signaal houdt Robomow binnen de werkzones en buiten de vooraf ingestelde afgebakende gebieden.

## 1.2 Gazon soorten: Hoe ziet uw gazon eruit?

Er zijn 3 soorten gazons: Sommige gazons zijn een combinatie van één of meerdere soorten.

Uw eerste taak is om te bepalen welk soort gazon u heeft.

- ◆ **Enkel basiszone**  
Robomow zal binnen zijn vast ingestelde grenzen maaien.
- ◆ **Basiszone + Subzones**  
Robomow zal de basiszone maaien en gaat dan automatisch naar de subzone(s).
- ◆ **Aparte zones**  
Robomow zal elke zone afzonderlijk maaien. Zijn beweging tussen de zones is beperkt. U moet dus vooruit plannen hoe Robomow zich van het ene gebied naar het andere verplaatst.

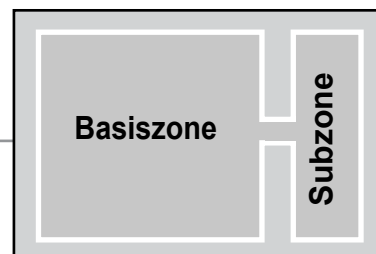
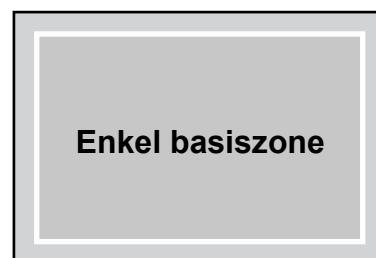

### 1.2.1 "Enkel basiszone" gazon soorten

Het "enkel basiszone" gazon bestaat uit een geheel gebied. Het heeft geen subzones en geen gescheiden zones.

Indien u "ja" op alle volgende vragen beantwoordt, is uw gazon een "enkel basiszone" gazon soort:

- Is uw gazon een aaneengesloten zone?  
En:
- Zijn alle gebieden van uw gazon breed genoeg voor Robomow om erdoorheen te navigeren? (Meer dan 4-5 meter breed op zijn smalste punt).

Robomow zal automatisch het basisstation verlaten om uw gras te maaien.

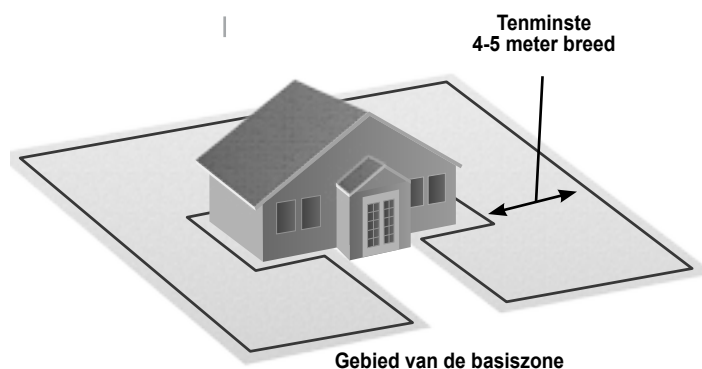

- ▶▶ Indien uw gazon niet bij deze beschrijving past, lees de volgende sectie om de stijl van uw gazon te vinden.
- ▶▶ Indien uw gazon "Basiszone enkel" is, kunt u naar sectie 1.4 van dit hoofdstuk om Basisstation locatie weg te laten.

### 1.2.2 "Enkel basiszone + subzone(s)" gazon soorten

Dit soort gazon bestaat uit meer dan één zone **en** deze zones worden door een smalle doorgang aan elkaar verbonden. De doorgang mag betrekkelijk smal zijn, maar het moet breed genoeg zijn voor Robomow om ertussendoor te kunnen rijden.

In dit gazon soort zal Robomow uit zichzelf van de ene zone naar de andere rijden en zo het hele gebied maaien.

Indien u "ja" op alle volgende vragen beantwoordt, is uw gazon een "basiszone + subzone" gazon soort:

- Is uw gazon een aaneengesloten gebied?
- Zijn er delen gazon gescheiden van de basiszone?
- Is er een smalle doorgang die breed genoeg is voor Robomow om naar de andere zone te rijden: 1,2 – 5 meter?
- Is de smalle doorgang stevig, vlak en hard (niet met steentjes, zand of verhoogd)?  
Bijvoorbeeld: gazon, trottoir, stevig pad, harde grond.

Deze bijkomende gebieden worden subzones genoemd.

U zult Robomow de instructie geven om door de smalle doorgang naar een subzone te rijden. Hij zal zowel de basiszone als de subzone(s) maaien.

- ▶▶ **Indien** uw gazon **niet** bij deze beschrijving past, ga dan naar de volgende sectie 1.3 van dit hoofdstuk: "Aparte zones"

Om er zeker van te zijn dat Robomow naar de subzone heen en terug rijdt, moet het gazongebied verder onderzocht worden:

- Wat is de breedte van de smalle doorgang?

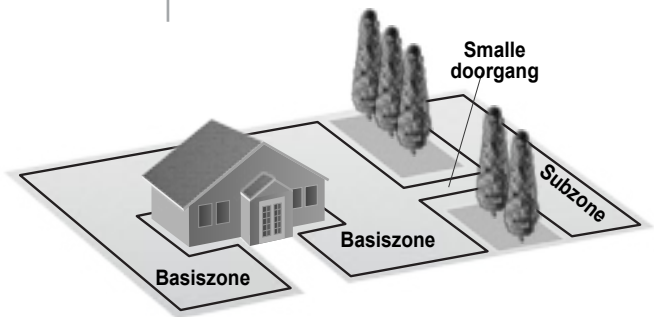

Basis + subzone met een smalle doorgang

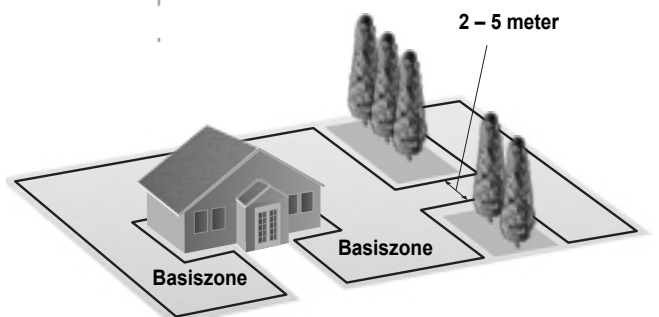
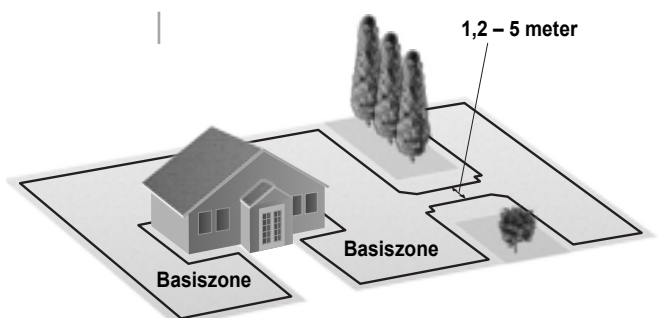

Indien de doorgang 1,2 – 2 m breed is...	Indien de doorgang 2 – 5 m breed is...
<ul style="list-style-type: none"> <li><input type="radio"/> <b>Tijdens het installeren van de perimeterdraad:</b> Zult u een eenvoudige sjabloon gebruiken die bij uw Robomow wordt geleverd. Deze kunt u gebruiken om de perimeterdraad door het doorganggebied te leggen. (Zie sectie 2.2.2 Pagina 9).</li> </ul>  <ul style="list-style-type: none"> <li><input type="radio"/> <b>Tijdens de eenmalige installatie:</b> Zult u Robomow instellen om in een subzone te werken. (Zie Pagina 23).</li> </ul>	<ul style="list-style-type: none"> <li><input type="radio"/> <b>Tijdens het installeren van de perimeterdraad:</b> Zult u de perimeterdraad als in een normale basiszone gazon installeren. Robomow kan door de doorgang navigeren zonder speciale draadinstellingen.</li> <li><input type="radio"/> <b>Tijdens de eenmalige installatie:</b> Zult u Robomow instellen om in een subzone te werken. (Zie Pagina 23).</li> </ul>

►► **Indien** de doorgang minder dan 1,2 m breed is, stel dan de gazonzones als aparte zones in.  
Zie volgende sectie 1.3.

►► **Indien** de doorgang minder dan 5 m breed is, ga dan de gazon als "enkel gazon" soort instellen.  
Zie vorig sectie 1.2.1 "enkel basiszone".

►► Ga door met het lezen van de volgende sectie (aparte zones), als uw gazon een combinatie van meer dan een soort kan zijn.

### 1.3 "Aparte zones" soort gazon

"Aparte zones" gazon bestaat uit twee of meer zones die niet met elkaar verbonden zijn. Robomow kan niet tussen deze zones rijden.

Indien u " ja " op tenminste een van de volgende vragen beantwoordt, is uw gazon van het soort "Aparte zones".

- Worden delen van uw gazon door een omheining, gangpaden of andere voorwerpen gescheiden die Robomow niet kan passeren?  
Of:
- Worden delen van uw gazon door een grindpad of een vergelijkbaar materiaal gescheiden die de maaimessen kunnen beschadigen?  
Of:
- Is de smalle doorgang die naar een andere zone leidt te smal voor Robomow om erdoorheen te rijden: minder dan 1,2 m breed?  
Of:
- Zijn de zones van uw gazon op een lager of op hoger niveau gelegen?

Indien één van de bovenstaande beschrijvingen overeenkomen met uw gazon, zal Robomow ingesteld worden om te werken in aparte zones

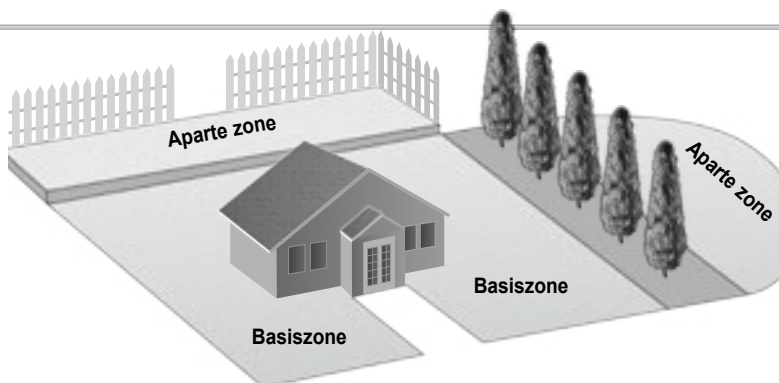

Gescheiden zone(s)

►► Indien uw gazon **niet** met deze beschrijvingen overeenkomen, is het vermoedelijk een "Enkel basiszone" of "basiszone + subzone" soort. Ga door naar sectie 1.4

- Een gazon kan uit maximaal 2 aparte zones bestaan.
- De maaier moet naar dit gebied handmatig gedragen of gereden worden.
- Elk van de 3 soorten kunnen een combinatie van meer dan een gazonsoort zijn.

#### 1.3.1 Een afzonderlijke zone kan volledig gemaaid worden met één enkele handeling.

- Indien mogelijk kan het aparte gebied met de perimeterdraad van het basisgebied aangesloten worden.
- Of het is mogelijk dat het een eigen afzonderlijke perimeterdraad moet hebben. In dat geval zal het op een perimeterschakelaar (optionele accessoire) aangesloten moeten worden.

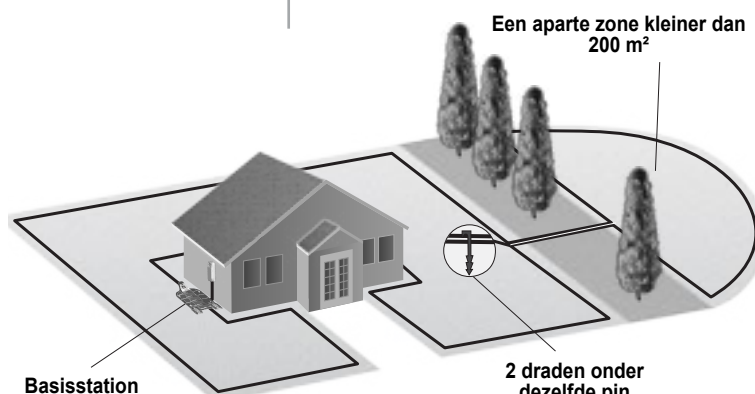

Of:

**Een afzonderlijke zone die meer dan één enkele handeling vereist om het gebied volledig te maaien.**

- Deze grote aparte zone heeft een afzonderlijke installatie van de maaier nodig.
- Een extra basisstation (optionele accessoire) zou in het bijkomende gebied geïnstalleerd moeten worden.

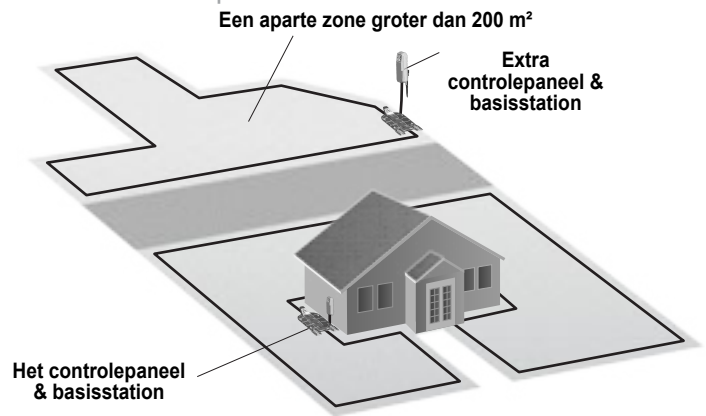

## 1.4 De plaats van het basisstation bepalen

Het basisstation van Robomow wordt op de perimeterdraad geplaatst. Hier begint en eindigt de "lus" van de draad. Het basisstation en het controlepaneel hebben twee hoofdfuncties:

- Het genereert een signaal door de perimeterdraad (laagspanning), hetgeen dient als een "onzichtbare muur" bij het instellen van de grenzen van de Robomow.
- Het opladen van de Robomow accu.

Na het voltooien van de eenmalige installatie van de perimeterdraad en het basisstation, wordt een weekprogramma ingesteld. Robomow verricht dan uw maaiactiviteiten voor het hele seizoen.

Robomow vertrekt van het basisstation op de dagen en tijden volgens een vooraf ingesteld programma voor uw gazon en voorkeuren. Het maait het gazon en keert voor het opladen terug naar het basisstation.

### 1.4.1 Overweeg het volgende om de beste plaats te kiezen:

- Plaats het basisstation **niet** binnen 3 meter bij een hoek.
- De plaats van het basisstation moet dichtbij (max. 20 m) een stopcontact (230V) gelegen zijn.
- Als het gazon meer dan één zone telt, plaatst u het basisstation in het grootste maaivlak of de grootste zone.
- Plaats het basisstation zodanig dat het niet vanaf de straat gezien kan worden.
- De voorkeur gaat uit naar een plaats met schaduw. Dit verlengt de levensduur van de accu
- Plaats het basisstation op een relatief vlakke grond. Plaats het **niet** op een helling.
- Plaats het basisstation uit de buurt van tuinsproeiers.

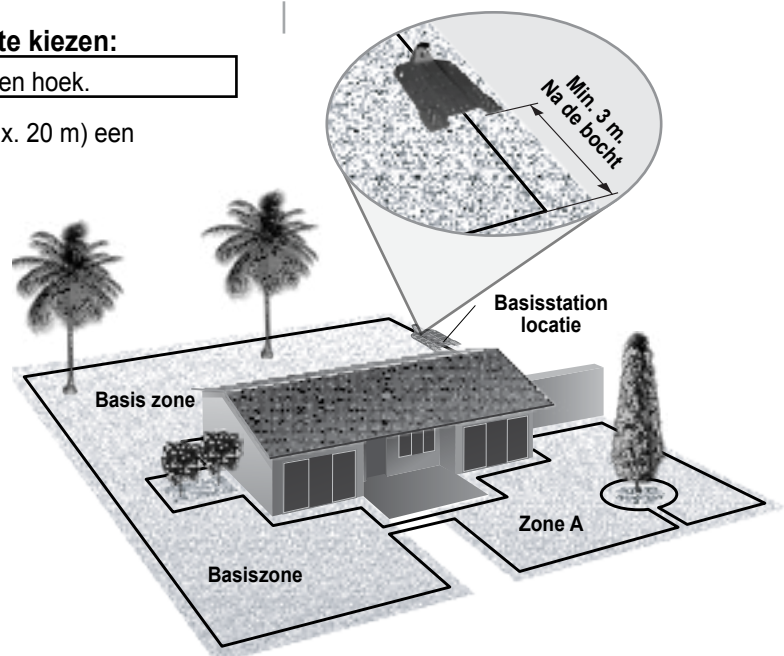

## 1.5 Bepaal de plaats van het controlepaneel

- Het controlepaneel zal aan het basisstation worden aangesloten.
- Zoek een geschikte locatie voor het controlepaneel, monteer het op de muur nabij een stopcontact.
- De 20 m verlengkabel van Robomow zal aan het controlepaneel worden aangesloten. De lengte van het verlengsnoer mag **niet** worden veranderd.

Het controlepaneel is geschikt voor buitenshuis gebruik. Het moet in een beschutte, droge en goed geventileerde plek geplaatst worden. Het controlepaneel mag **niet** aan direct zonlicht of regen blootgesteld worden.

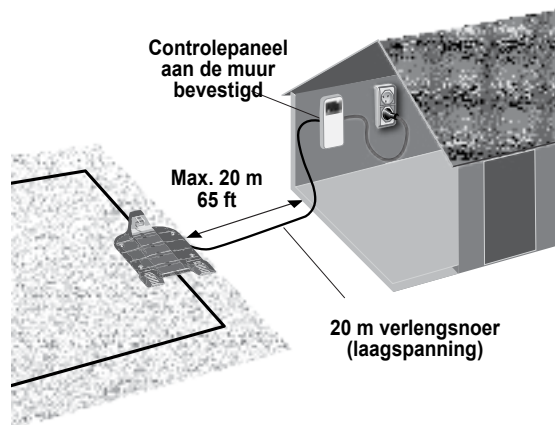

## 1.6 Planning van de layout van de perimeterdraad

### 1.6.1 Voorwerpen binnen het gazon

- Obstakels, zoals bloembedden, vijvers of kleine bomen kunnen door Robomow worden beschermd door het maken van "perimeter eilanden".  
Perimeter eilanden zijn afgebakende gebieden van het gazon waar Robomow geen toegang heeft.
- Obstakels die verticaal, relatief robuust en hoger dan 15 cm zijn, zoals bomen, telefoon en elektriciteitspalen, hebben **geen** afbakening nodig. Robomow zal keren als het in aanraking komt met deze obstakels. Voor de meest voorzichtige en meest stille werking kunt u echter overwegen om perimetereilanden van alle vaste obstakels in het werkgebied te maken.
- Indien beschermde obstakels dicht bij elkaar zijn gegroepeerd, baken deze dan af als een enkel perimetereiland.

### 1.6.2 Hellingen

#### Perimeter helling

- De perimeterdraad kan over een helling gelegd worden die minder dan 10% stijgt (0,35 voet verhoging per 3,3 voet).

OPGELET! Indien de perimeterdraad over een helling steiler dan 15% gelegd is, kan het gebeuren, voornamelijk wanneer het gras bevochtigd is, dat de maaier begint te glijden en buiten zijn gebied komt.

- ◆ Indien er echter een barrière is (bijv. hek, muur of haag) die de maaier van afglijden kan beschermen, dan kan de perimeterdraad op die helling worden neergelegd.

#### Helling in een gazon

- Robomow kan gebieden met een helling tot 35% maaien.
- Tip: De helling is te steil als de neus van Robomow tijdens het beklimmen wordt opgetild. Sluit deze steile helling uit van het Robomow maaigebied.

Hoe kunt u de helling van uw gazon berekenen?

$$\frac{35 \text{ cm (Hoogte)}}{100 \text{ cm (Lengte)}} = 35\% \text{ (Helling)}$$

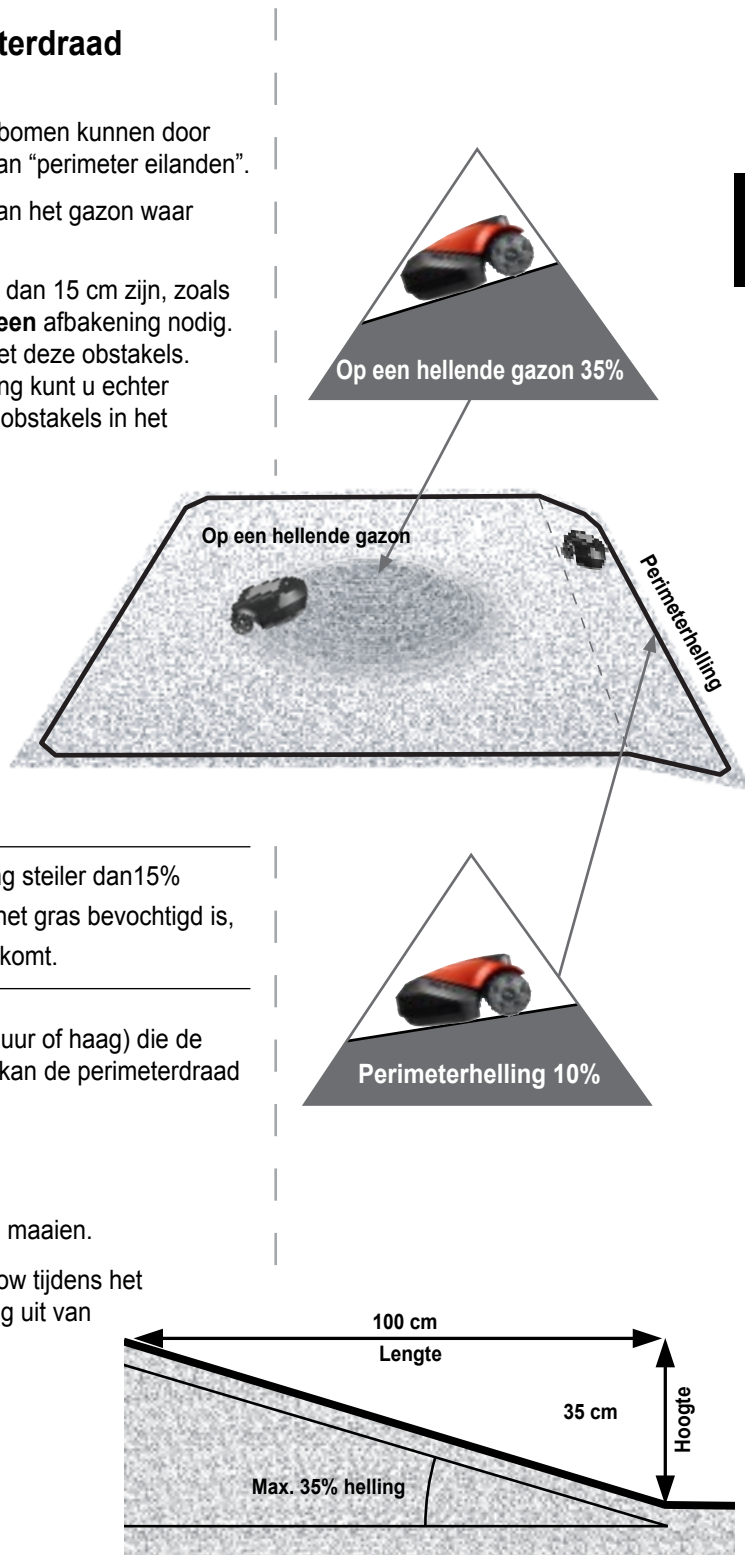

NL

### 1.6.3 Afstanden van de rand (zwembad, vijver, klip, enz.)

- De Roboliniaal wordt gebruikt om de afstand van de rand te meten, waar de draad wordt geplaatst.

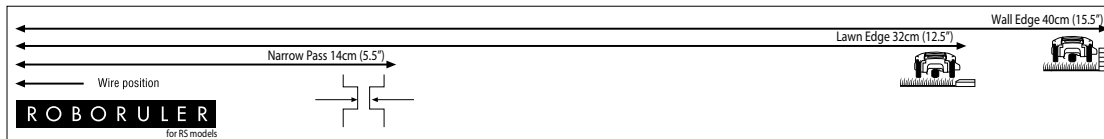

- In sommige gevallen wordt nabij watermassa's (zwembad en vijver) of grote hoogteverschillen vereist een grotere afstand van de rand te handhaven (zie sectie 2.3).



## Hoofdstuk 2 Eerste installatie

### Aanbeveling voordat u begint:

Tijdens de installatie worden de draadpinnen in de grond gezet. Om deze taak eenvoudiger uit te voeren, raden wij aan dat u eerst het gazon maait en het besproeit met water.

### Van start gaan

Houd de Robomow doos in de buurt, zodat u alle onderdelen binnen handbereik hebt.

Daarnaast heeft u de volgende gereedschappen nodig: Een hamer, een kleine platte schroevendraaier, en een combinatie tang.

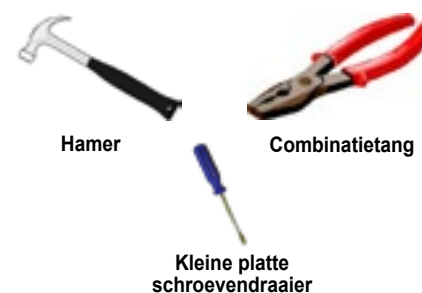

## 2.1 Installatie van perimeterdraad

Voordat u met de installatie begint moet u een plan hebben voor de layout van de perimeterdraad en voor de positie van het basisstation. In uw plan moet u rekening houden met het volgende (zie sectie 1.4-1.6):

- Welke soort gazon gaat u voorbereiden?  
(Enkel basiszone / basis + subzone / aparte zones / combinatie van soorten).
- Zijn er gebieden op het gazon beschermd of uitgesloten?  
(Perimeteereilanden)
- Zijn er hellingen die Robomow zou moeten vermijden?
- Zijn er randen van een zwembad, vijver, klip enz., die een extra afstand van de perimeterdraad nodig heeft?

### 2.1.1 Begin punt: Perimeter draad in het gebied van het basisstation.

- Plaats volgens uw plan het basisstation met zijn voorkant tegen de klok in op de perimeter.

**!** Plaats geen basisstation binnen 3 m van een hoek

- Neem de rol draad waar een groene aansluitstekker op het einde bevestigd is. De andere rollen hebben geen aansluitstekker op het einde.
- Trek de aansluitstekker en de draad die daarmee verbonden is uit het plastic omhulsel.

**!** Verwijder niet de gehele draadspool uit het omhulsel.  
Het plastic omhulsel is de houder voor de draad.

- Pin het begin van de draad in de grond op de plaats waar het basisstation geplaatst wordt.  
Gebruik de verbindingen die in de Robomow's doos zitten.
- Trek de 30 cm draad los en laat deze vlak bij de plaats van het basisstation liggen. Later aan het einde van de installatie zal deze draad de perimeterdraadkring sluiten.
- Leg de draad aan in een linksomdraaiende richting (tegen de wijzers van de klok in).
- Blijf de perimeterdraad uit het omhulsel trekken en leg het losjes op de rand van het gazon.

**!** Indien u naar gebieden / voorwerp gaat dat zorg of speciale grenzen nodig heeft, zorg ervoor dat u voorzichtig de perimeterdraad legt.  
De volgende secties (sectie 2.2) gaan met dergelijke uitzonderingen om.

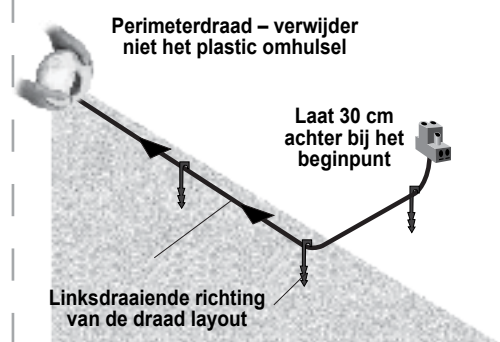
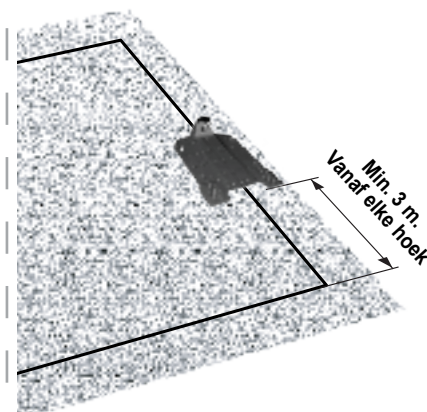

### 2.1.2 De perimeterdraad aanleggen

- De perimeterdraad wordt in de grond gehouden met de draadpinnen die met de Robomow worden geleverd. Sla de pinnen elke paar meter en in de hoeken in de grond.  
In het begin worden een minimaal aantal pinnen gebruikt. Later na het testen van de installatie, kunt u alle pinnen die nodig zijn in de grond slaan.
- Na het strak en recht trekken van de draad, en voor het invoeren van de draadpinnen, moet u de Roboliniaal gebruiken om de afstand van de draad tot de rand van het gazon of tot het obstakel te bepalen. De Roboliniaal wordt met de Robomow geleverd
- Indien de rand schuin (max. 15% is toegestaan) of een muur is, moet de afstand van de rand **40 cm** zijn.
- Indien de rand vlak is, moet de afstand van de rand **32 cm** zijn.
- Indien er een **harde hindernis** (die niet een perimeter-eiland als bescherming nodig heeft) nabij de perimeter is, zou de perimeterdraad **ten minste 1 m** daar vanaf gelegen moeten zijn.
- Indien de rand **geen** muur, een hek of andere hindernis is, kunt u de perimeterdraad dicht bij de rand plaatsen.  
Test deze korte afstand voordat u de draadpinnen in de grond slaat.
- Gebruik een **45° hoek** in alle linksafgaande bochten wanneer u de draad langs de perimeter legt. Het is niet noodzakelijk om een **45°** hoek op rechtsafgaande bochten langs de perimeter te gebruiken. Het is niet noodzakelijk om een **45°** hoek bij een eiland in het gazon (voorbeeld: rond een zwembad) te gebruiken.
- Blijf de draad, overeenkomstig de planning, aanleggen.  
De draad wordt geleidelijk uit de houder getrokken en losjes in een **linksdraaiende richting** neergelegd.

Gebied buiten de perimeter - heeft een muur als obstakel.

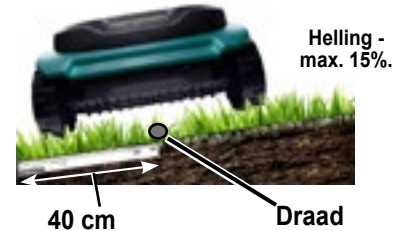
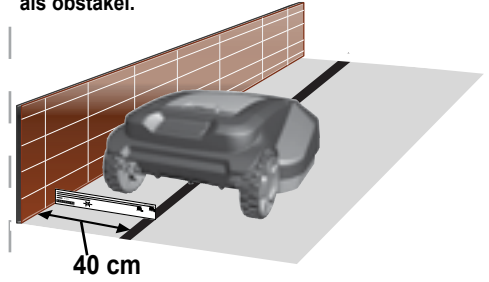

Gebied buiten de perimeter - hetzelfde basisniveau en zonder obstakels.

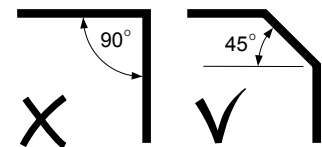
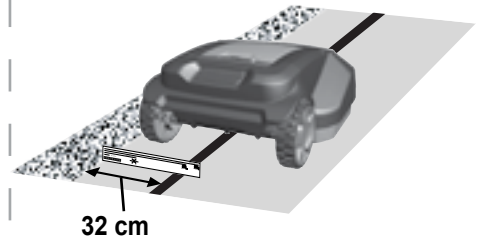

## 2.2 Perimeterdraad installatie - Speciale gevallen

### 2.2.1 Perimetereilanden

- Blijf de draad uittrekken, van de rand naar het obstakel.
- Pin de perimeterdraad rond het beschermde voorwerp in een **Rechtsdraaiende** richting vast.

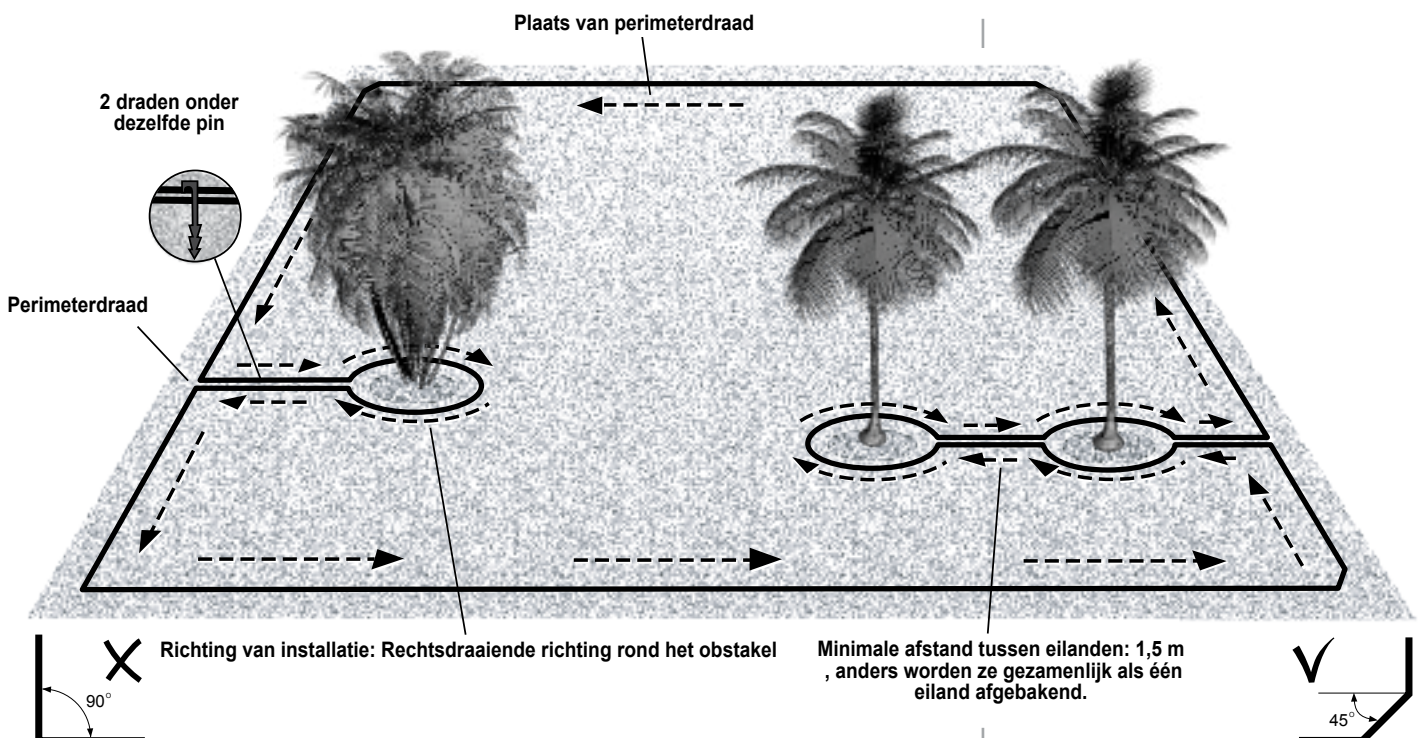

- Er zou een afstand tussen de eiland draad en de perimeterdraad moeten zijn:
  - ◆ Houd een minimale afstand van 1,5 m tussen de eiland draad en de perimeterdraad.
  - ◆ Houd een minimale afstand van 1,5 m tussen de draden van aangrenzende eilanden.

**!** WAARSCHUWING: Als de perimeterdraad in een linksdraaiende richting (als de draden elkaar kruisen) om het obstakel wordt aangelegd, zal de Robomow het eiland binnenrijden.

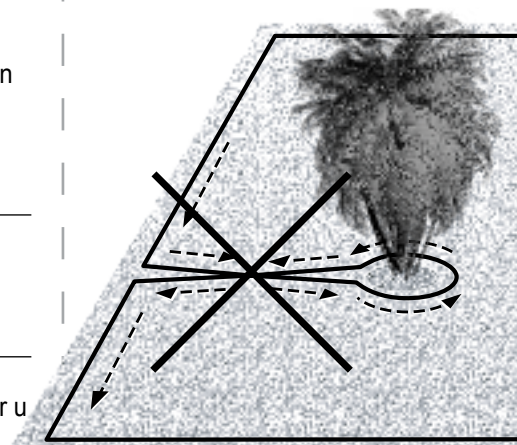

- Voltooi de omcirkeling van het eiland en keer teug naar het punt waar u de rand van het gazon hebt verlaten.
- De draden, die naar het eiland leiden en daarvan terugkeren moeten parallel aan elkaar liggen en elkaar raken. Pin beide draden, naar en van het eiland, samen met dezelfde draadpinnen.

Robomow zal deze twee draden niet herkennen. Het zal eroverheen maaien alsof ze niet bestaan.

Robomow herkent alleen de enkele draad rondom het perimetereiland en zal dit gebied niet binnenrijden.

- De minimumdiameter van een eiland zou **90 cm** moeten zijn.
  - ◆ **Indien** beschermde obstakels dicht bij elkaar zijn gegroepeerd, bakken deze dan af als een groot perimetereiland.
  - ◆ De minimumafstand van de perimeterdraad vanaf het beschermde gebied moet **32 cm** zijn. **Indien** obstakels zich dicht bij de rand bevinden, sluit ze dan uit van het maaigebied.

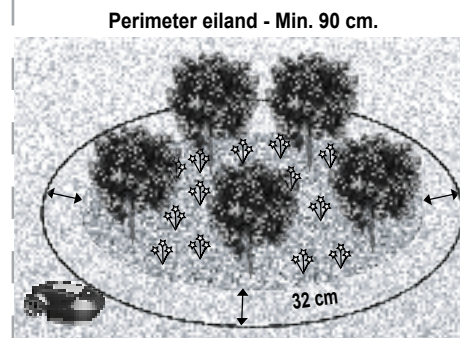

## 2.2.2 Installeren van een smalle doorgang

Een doorgang verbindt twee grotere zones van het gazon met elkaar. De doorgang mag betrekkelijk smal zijn, maar het moet breed genoeg zijn zodat Robomow ertussendoor kan rijden.

De doorgang moet ten minste 1,2 m breed zijn, zodat Robomow er tussendoor kan rijden.

Door het volgen van de perimeterdraad rijdt Robomow tussen de basiszone en de subzone. Terwijl hij een zone maait, gaat het niet naar de andere.

- Indien de doorgang breder is dan 2m: Er is GEEN speciale installatie van de perimeterdraad nodig. Zowel de doorgang als de subzone wordt door de perimeterdraad bedekt.
- **Indien** de doorgang smal is: **1,2 – 2 meter**. - Moet u een speciale perimeterdraad opstelling maken om Robomow in en uit de doorgang te leiden.

**Een speciaal sjabloon is met Robomow geleverd. Het ligt in de doos boven op de maaier. U gebruikt dit sjabloon voor het uitzetten van de smalle doorgang.**

**Deze speciale perimeterdraad installatie zal ervoor zorgen dat Robomow rechtstreeks naar de smalle doorgang geleid wordt.**

- Er moet een afstand van 40 cm zijn tussen de ingang van de smalle doorgang en de perimeterdraad.
- Stop tijdelijk met het installeren van de perimeterdraad zodat u de ingang naar de smalle doorgang kunt voorbereiden.

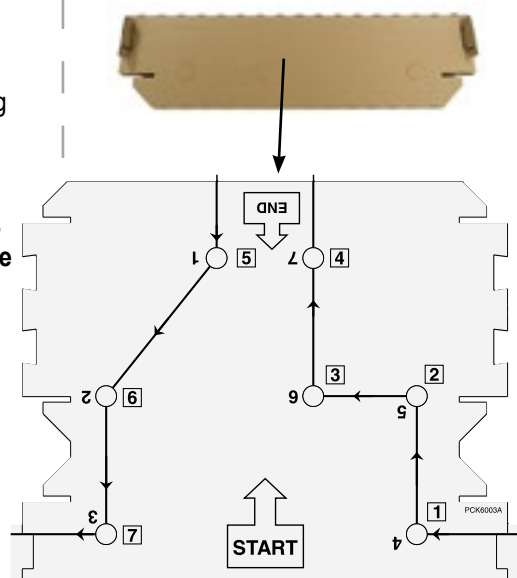

- Leg het sjabloon op de grond bij de ingang naar de smalle doorgang:

- ◆ De **START** pijl wijst naar de ingang van de smalle doorgang, in de richting van de subzone.

- ◆ Druk met de hand (voor de helft indrukken) 7 draadpinnen in de 7 gaten, genummerd **1** – **7**.

- Trek het sjabloon omhoog zodat de draadpinnen losjes in de grond blijven zitten.

- Leg de perimeterdraad door de vier rechtsliggende draadpinnen genummerd **1** – **4**

- ◆ Trek de draad rond elke draadpin **1**, **2**, **3**, **4** strak, terwijl u de draadpin in de grond slaat.
- ◆ Sla de draadpinnen 5 – 7 niet in de grond. Zij worden later met de draad verbonden.

- Ga verder met het leggen van de perimeterdraad langs de doorgang naar de subzone:

- ◆ Maak een rechte lijn met een minimumafstand van 45 cm van de rand aan de rechterzijde van de doorgang.
- ◆ Stop aan het einde van de doorgang om met het uiteinde van de smalle doorgang te beginnen.

- Er zou een afstand van 40 cm tussen de ingang van de smalle doorgang en de perimeterdraad moeten zijn.

- Draai de sjabloon om en leg het op de grond bij de ingang naar de subzone:

- ◆ De **END** pijl in de richting van de subzone.

- ◆ Druk met de hand (voor de helft indrukken) 7 draadpinnen in de 7 gaten, genummerd

- Trek het sjabloon omhoog zodat de draadpinnen losjes in de grond blijven zitten.

- Leg de perimeterdraad door de drie draadpinnen aan de rechterzijde genummerd 1 – 3

- ◆ Trek de draad rond elke draadpin 1, 2, 3 strak, terwijl u de draadpin in de grond slaat.

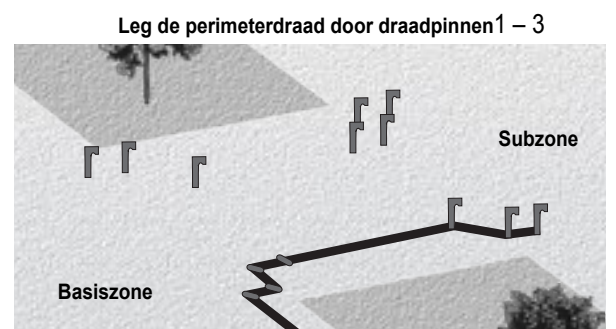
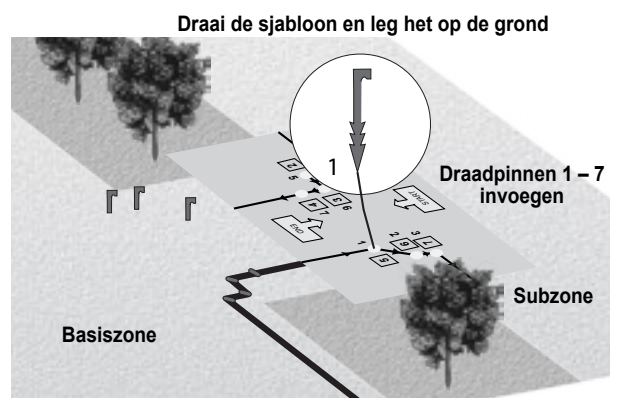
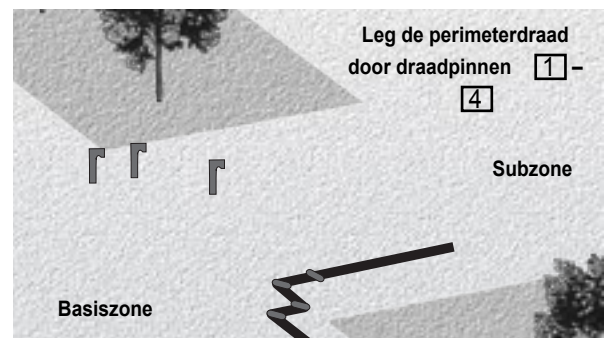
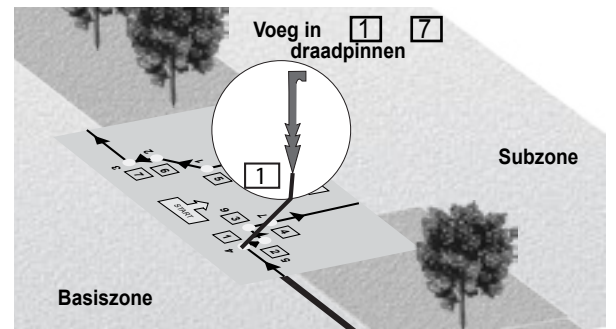
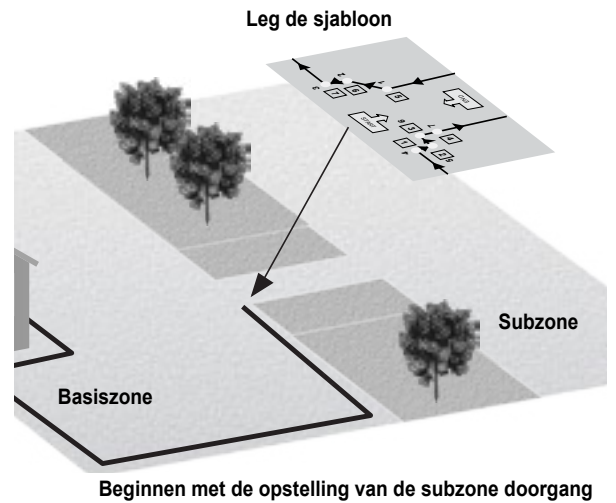

- ◆ Sla de draadpinnen 4 – 7 niet in de grond.
- ◆ Zij worden later met de draad verbonden, nadat u klaar bent met het installeren van de perimeterdraad rond de sub-zone.
- Voltooi de installatie van de perimeterdraad rond de subzone totdat u terug bent bij pin 4.
- Leg de perimeterdraad in in de juiste volgorde door draadpinnen 4 – 7. Sla de draadpinnen in de grond zodat de draad de grond raakt.
  - ◆ Leg de draad parallel met de eerste draad door de smalle doorgang.
  - ◆ Houd 14 cm afstand tussen de draden in de doorgang.
- Terug naar de ingang van de doorgang: Leg de draad door de overgebleven draadpinnen [5], [6], [7].
  - ◆ Sla de draadpinnen in de grond zodat de draad de grond raakt.
- Ga verder met het leggen van de perimeterdraad in de basiszone in de richting van de basisstation.

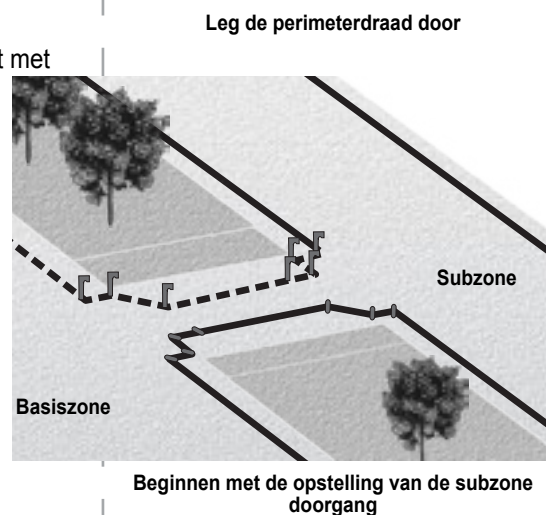

## 2.3 Aparte zone(s)

Indien het gazon een of meer aparte zones heeft en de maaier kan niet van de ene zone naar het andere rijden, dan is er een extra installatie vereist.

In dergelijke gevallen zal de maaier tussen de zones gereden of gedragen moeten worden.

Houd een **minimale** afstand van **1 m** tussen de draden van de aparte zone en de basiszone.

### 2.3.1 Instelling voor een afzonderlijke zone die volledig gemaaid kan worden in één enkele handeling

- Indien mogelijk kan het aparte gebied met de perimeterdraad van het basisgebied aangesloten worden.
  - ◆ Er zijn geen speciale accessoires nodig.
- Indien de gebieden niet met de perimeterdraad van de basiszone kunnen worden aangesloten,
  - ◆ moet de aparte zone zijn eigen perimeterdraad hebben.
  - ◆ De perimeterdraad zal aan een bijkomende perimeterschakelaar (optionele accessoire) aangesloten worden.
  - ◆ Installeer de perimeterschakelaar volgens de bijgeleverde instructies.
  - ◆ Installeer de perimeterdraad in een aparte zone.

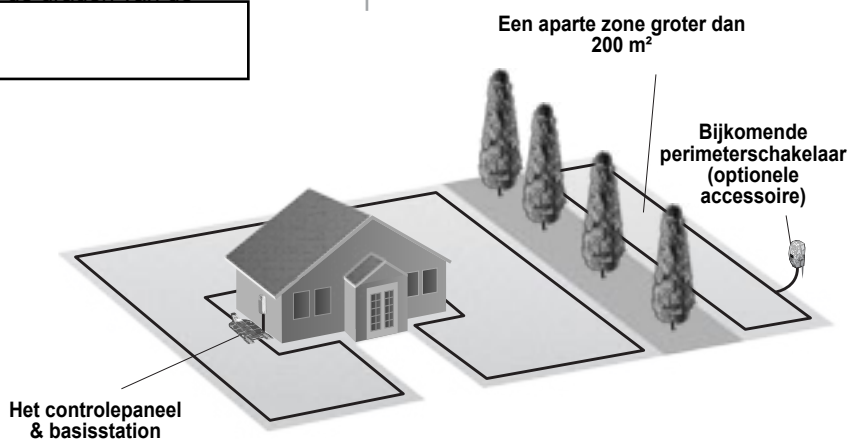

### 2.3.2 Instelling voor een afzonderlijke zone die meer dan één enkele handeling vereist om het gebied te maaien

- Een extra station en controlepaneel (optionele accessoire) zijn voor deze installatie vereist.
- Installeer het station volgens de bijgeleverde instructies.
- Installeer de perimeterdraad in de aparte zone.

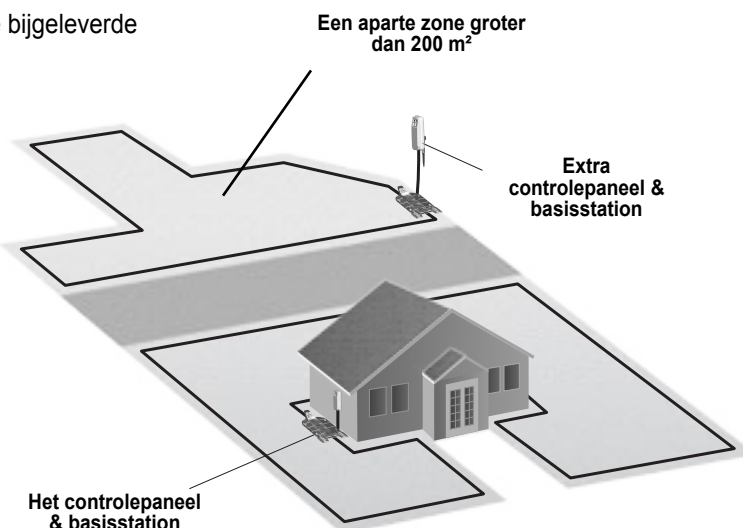

### 2.3.3 Een vijver, zwembad of bedding aan de rand van het gazon OF: Het niveau van een gazon dat 70 cm hoger is dan het buitengebied.

- Leg de perimeterdraad tenminste 1.2 m van het water (of afgrond).
- U kunt een hek of een andere barrière langs de rand van het gazon plaatsen en Robomow zal dit detecteren.
  - ◆ De barrière moet tenminste 15 cm hoog zijn. Dit voorkomt dat Robomow de perimeterdraad zal overschrijden en in het watergebied terecht komt.
  - ◆ Indien een dergelijke barrière bestaat (of wordt aangelegd), kunt u de perimeterdraad op de normale afstand van 40 cm rondom de barrière neerleggen.

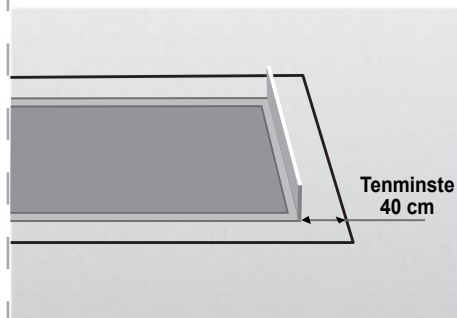
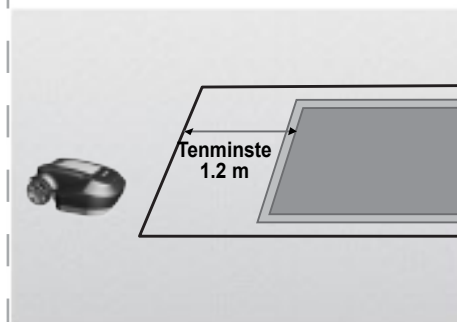

### 2.4 Zet de perimeterdraad in de grond vast

- Het is niet nodig om de perimeterdraad in te graven, maar u mag dit wel doen tot maximaal **5 cm** diep.
- Trek de draad strak terwijl u de draadpinnen op de uiteindelijke diepte in de grond slaat.



#### WAARSCHUWING!

**Bescherm uw ogen!**

**Bescherm uw handen!**

Gebruik de juiste oogbescherming en draag bij het vastzetten van de pinnen geschikte werkhandschoenen. De pinnen kunnen bij het vastzetten in harde of droge grond breken.

- Sla de pinnen in de grond op een onderlinge afstand welke ervoor zorgt dat de draad onder het niveau van het gras blijft en geen struikelgevaar oplevert.
  - ◆ De draad en de pinnen zullen spoedig door het groeien van het gras uit het zicht verdwijnen.
- Indien extra draad voor de installatie nodig is, gebruik dan de waterdichte draadconnectors die met Robomow worden geleverd. (Zie sectie 9.4)

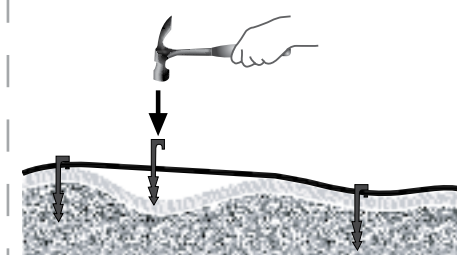

**Gebruik** alleen de draadconnectors die met Robomow worden geleverd.

Gedraaide draden **of** een kroonsteentje met isoleerband mogen niet gebruikt worden.

Bodemvocht laat de draden oxideren en na een tijdje resulteert dat in een onderbroken stroomkring.



### 2.5 Terug op het basisstation – De perimeterdraad installatie voltooien

Nadat de perimeterdraad is aangelegd en in de grond bevestigd, kunt u tenslotte de installatie voltooien door de uiteinden van de perimeterdraad met het de laadadapter te verbinden.

- Houd beide einden van de perimeterdraad vast: aan de draad aan het begin van de kring is de aansluitconnector bevestigd.
- Draai de twee draden samen.
- Knip de twee losse draaduiteinden af zodat ze even lang zijn. Verwijder de overtollige draad en strip 5 mm van de isolatie van elke draad.



- Zet de twee perimeterdraden vast in de grond met dezelfde pin en behoud genoeg losse draad. Wikkel de twee draden om elkaar heen.

Sluit beide draden aan in de aansluitconnector. Gebruik een kleine platte schroevendraaier om de draad in de aansluitconnector vast te zetten.

Kleine platte schroevendraaier



## 2.6 Het basisstation monteren

### 2.6.1 De voedingskabel aanleggen



#### Veiligheid - Vermijd verwondingen!

De verlengkabel moet deugdelijk in de grond bevestigd zijn!

Het mag nooit een struikelgevaar vormen.

De voedingskabel mag ALLEEN op zachte ondergronden worden aangelegd. Het mag **NIET** over harde oppervlakten (bijv. voetpad, oprit) worden aangelegd, waar het niet goed bevestigd kan worden.



NL

### 2.6.2 Montage basisstation

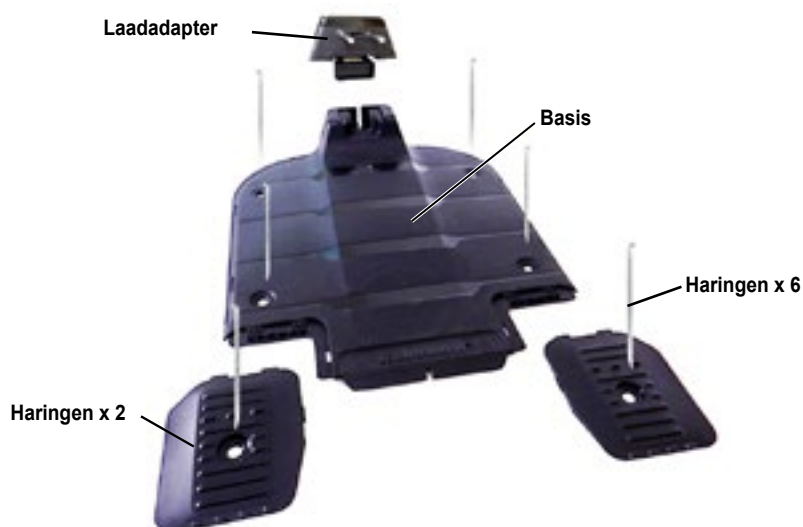

### 2.6.3 Laadadapter en basis:

- Verwijder de laadadapter van de basis.



#### Gevaar voor een elektrische schok!

Koppel het controlepaneel los van het stopcontact voordat u de laadcontacten (pinnen) van het basisstation benaderd.

- ◆ Trek de hendel (A) omhoog
- ◆ Duw de laadadapter van de voorste zijde in de richting van de B markering.  
De laadadapter zal eruit glijden.



- Voer zowel de perimeterdraad (A) als de verlengkabel (B) door de gleuf aan de achterzijde van het basisstation.

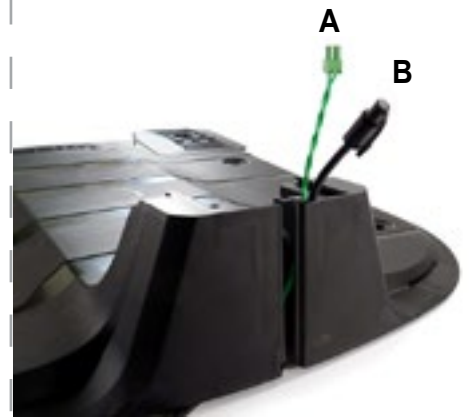

- Bevestig de perimeterdraad connector aan de laadadapter (A).
- Bevestig de 20 m verlengkabel aan de laadadapter (B), indien het nog niet verbonden is.
- Zorg ervoor dat de perimeterdraad en de 20 m verlengkabel door de gleuf aan de achterzijde van het basisstation gaat.

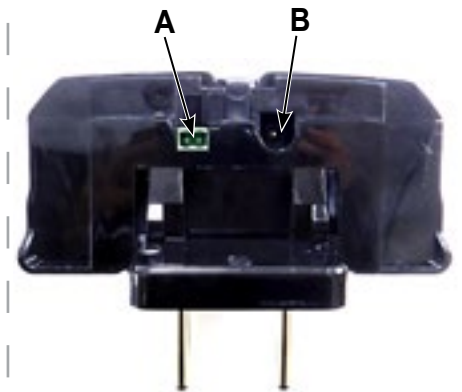

- Breng de laadadapter naar de voorzijde van het basisstation (C).
  - ◆ Schuif deze op zijn plaats langs de kant.
  - ◆ Druk het naar voren totdat het op zijn plaats klikt.
- Voer de 20 m (65 ft.) verlengkabel helemaal in tot aan het controlepaneel.

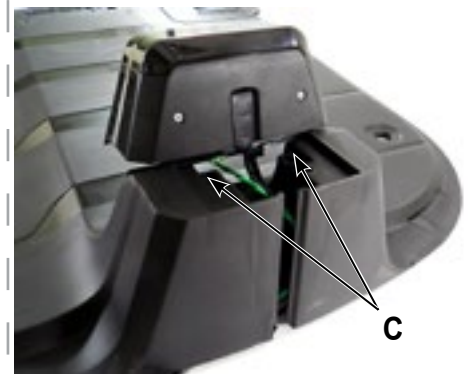

## 2.7 Het basisstation plaatsen

Monteer het basisstation op de perimeterdraad.

- Plaats het basisstation met zijn voorkant in linksdraaiende richting langs de rand van het gazon.
- Plaats het basisstation op de perimeterdraad.
- Breng de draad naar de midden markering op de voorkant van de basis.
- Nadat het basisstation geplaatst is, plaats 2 haringen in de gaten van het basisstation. Pas nadat de volledige opstelling getest is, kunt u de 4 overblijvende haringen plaatsen (Zie sectie 3.3.5).

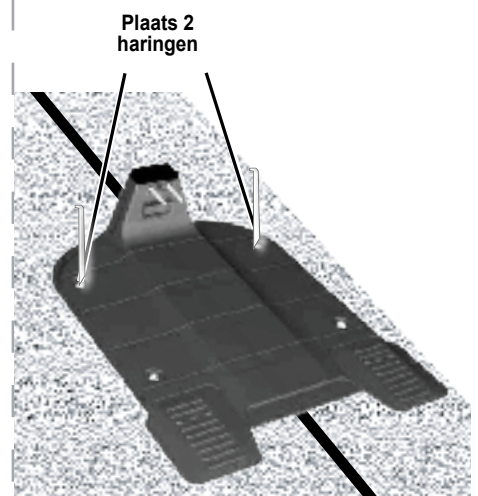



## 2.8 Controlepaneel installeren

### 2.8.1 Bepaal de plaats van de controlepaneel

Overweeg het volgende voor het installeren van de controlepaneel op de meest optimale plaats:

- Plaats het buiten de gazon perimeter.
- Kies een plek met gemakkelijke toegang.
- Geef de voorkeur aan een droge en beschermde plaats.
- Kies voor een plek dicht bij een stopcontact.
- Het controlepaneel wordt verticaal geplaatst.

De perimeterschakelaar MOET **verticaal** worden gemonteerd om waterdicht te blijven

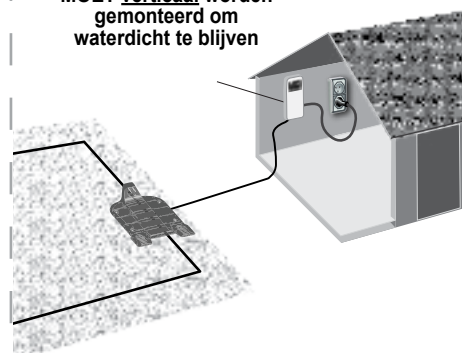

### 2.8.2 Metalen houder voor controlepaneel

- Monteer de metalen beugel met de bijgeleverde schroeven op de verticale oppervlakte.
- Breng het controlepaneel boven de metalen beugel en schuif deze op zijn plaats langs het verticale oppervlak.



- Verbind de DC Kabel van het controlepaneel met de 20 m. verlengkabel.



## 2.9 Terplaatse van het controlepaneel:

- Sluit het controlepaneel aan op een regulier 230 Volt wisselstroom stopcontact.



- ◆ De docking indicator (1) zal gaan branden indien de maaier zich in zijn basisstation bevindt.



- ◆ De in werking indicator (3) zal gaan branden indien de maaier niet zich niet in zijn basisstation bevindt.

Waarschuwingen op het controlepaneel

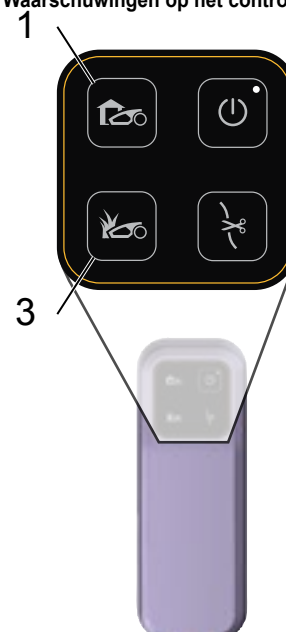

## Hoofdstuk 3 Robomow voorbereiden

Voordat Robomow voor de eerste keer gebruikt wordt, moet u enkele eenvoudige voorbereidingsinstellingen uitvoeren. Zodra de voorbereidingen voltooid zijn, is uw Robomow klaar om uw gazon te maaien.

### 3.1 Stel de maaihoogte in.

Maaibereik van de messen: 20 – 80 mm

U moet het volgende doen om de maaihoogte van het mes aan te passen:

- Til het deurpaneel bovenop de maaier op.
- Draai aan de knop (A) terwijl u deze naar beneden drukt.
  - ◆ Om de maaihoogte te verhogen, draai tegen de klok in.
  - ◆ Om de maaihoogte te verlagen, draai met de klok mee
- De maaihoogte (B) is links van de knop (A) te zien.

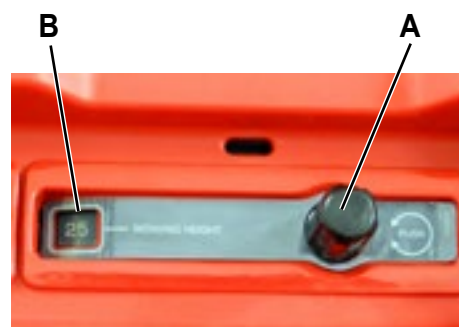

### 3.2 De zekering plaatsen

Uw Robomow wordt geleverd zonder dat de zekering is geplaatst. De zekering is verpakt in een plastic zakje, die bevestigd is aan de bovenkant van de maaier.

- Haal de zekering uit de bijgeleverde kleine plastic zakje.
- Schroef de zekeringhouder (C) van de maaier los.
- Plaats de zekering in de zekeringhouder.  
De zekering kan in elke richting geplaatst worden.
- Plaats de zekering met houder terug in de maaier en schroef deze vast todat hij helemaal gesloten is.

Robomow komt nu onder spanning (ontwaakt).

De accu is voldoende bijgeladen om te kunnen beginnen met de eenmalige installatie.

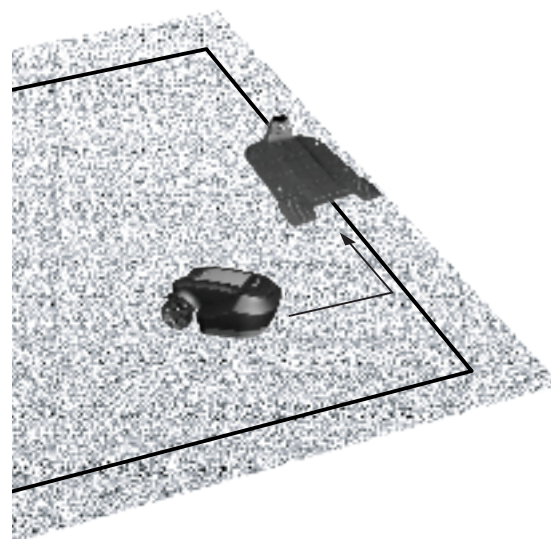

### 3.3 Eenmalige installatie (stap voor stap)

Zodra de zekering geplaatst is, zijn wij klaar om met de eenmalige installatie te beginnen.

- Zorg ervoor dat het controlepaneel is aangesloten.
- Plaats de Robomow op het gazon, ongeveer 3 meter voor het basisstation met de neus naar de perimeterdraad.

Gebruik de knoppen op het bedieningspaneel als volgt:

- Druk de / pijlen tot uw keuze weergegeven wordt.
- Druk om een waarde te selecteren die op het scherm weergegeven wordt.
- Druk om terug te gaan of te annuleren.

Bedieningspaneel knoppen:



**Indien u het installatieproces wenst te stoppen:**

Druk **STOP** om te bevestigen  
 Scroll naar **✓** om te selecteren.

Install. proces  
 stoppen?

**3.3.1 Selecteer uw taal:**

Scroll om een taal te selecteren. Druk **GO**.

Select Language  
 English

**3.3.2 Stel datum in:**

Scroll om een waarde dd/mm/jj te selecteren.  
 Druk **GO** om een waarde in te stellen.

Stel datum in

17/03/2011 OK

**3.3.3 Stel tijd in::**

Scroll om een waarde uu:mm te selecteren  
 Druk **GO** om een waarde in te stellen.

Stel tijd in

13:45 OK

**3.3.4 Test basisstation positie**

- Druk **GO** om de test te beginnen.

Robomow rijdt naar het basisstation en  
**Zoekt Basis** wordt getoond.

Indien de maaier de test niet begint, dan zal één van de volgende berichten worden weergegeven:

**Geen draadsignaal** – Controleer of het controlepaneel is aangesloten op een stopcontact en dat de 20 m. verlengsnoer aan beide zijden is verbonden: naar het basisstation en naar het controlepaneel.

**Verwissel draden in connector** – De perimeterdraad is in de tegenovergestelde richting aangesloten. Verwissel de draden in de groene connector.

Robomow rijdt het basisstation binnen, rijdt terug, wacht voor het basisstation totdat **Bevestig basis** wordt weergegeven.

Indien **Verplaats basisstation** wordt weergegeven:

- Verplaats het basisstation enigzins om het met de perimeterdraad uit te lijnen.
- Controleer of er obstakels zijn die de toegang van de maaier naar het basisstation kunnen beïnvloeden.

**3.3.5 Bevestig basis**

- Plaats de overige 4 haringen van het basisstation, zodat het goed vast zit.

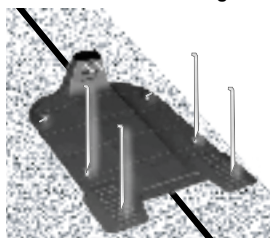

Bevestig  
 basis



### 3.3.6 Gebied van de basiszone

Indien een subzone bestaat. Ga het **niet** opnemen in de vereiste gazongroote. U kunt het later definiëren.

Scroll om de gazongroote van de basiszone te selecteren.  
Druk op .



### 3.3.7 Plaats van de draad testen

#### Draad testen...

Robomow volgt de draad langs de rand om de draadpositie te testen.

- Loop naast Robomow terwijl deze de rand volgt.

Na het voltooien van het proces, rijdt Robomow het basisstation binnen, rijdt terug, wacht voor het basisstation totdat Bevestig basis wordt weergegeven. Het volgende bericht wordt weergegeven:

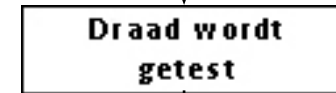

#### Speciale gevallen:

Indien een **Pas draad aan** wordt weergegeven. De maaier stopt en rijdt terug.

- Verplaats de draad iets naar binnen.
- Druk op  om de draadtest te herhalen.

Indien u op een willekeurig punt de maaier verder naar buiten wilt laten maaien om het dekkingsgebied te vergroten, drukt u op **Stop**.

De maaier stopt en geeft hetvolgende bericht weer:

- Geef nog **geen** antwoord.
- Beweeg de draad iets naar buiten.
- Plaats de maaier voor het deel waar de draad veranderd is.

Druk op  om door te gaan met de test draad positie.

3.3.8

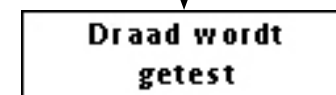
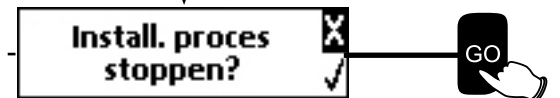
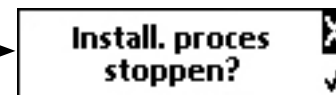

### 3.3.8 Voeg nog een subzone toe

Zodra de draadtest volledig voltooid is, wordt u gevraagd of u een subzone heeft.

indien u **geen** subzone heeft:

Druk op  on de installatieproces te stoppen

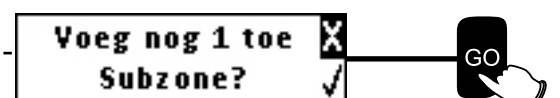

indien u **wel** subzone(s) heeft:

Scroll naar  om te selecteren. Druk .

### 3.3.9 Ga naar subzone 1

Robomow zal de perimeterdraad langs de rand naar de subzone volgen.

### 3.3.10 Druk STOP bij de zone ingang

- Wanneer Robomow ten minste 5 m binnen in die Sub-Zone is – drukt u op stop om de afstand van het basisstation naar subzone te leren.

Scroll om de gazongrootte van de subzone te selecteren .

indien u **geen** extra subzone heeft:

- Kies het  teken en druk .

Indien u **wel** een andere subzone(s) heeft:

- Kies het  teken en herhaal de subzone procedure (Zie sectie 3.3.8).

Scroll naar  om te selecteren.

Druk .

### 3.4 Nadat de installatie voltooid is

Zodra de draadopstelling volledig voltooid is, kunt u extra draadpinnen op een afstand van ongeveer **1 m** onderling van elkaar plaatsen.

- Gebruik extra draadpinnen in gebieden waar hobbels of kuilen in het gazon zijn.  
Koop indien nodig extra draadpinnen.
- Controleer de draad installatie voor struikelgevaar.

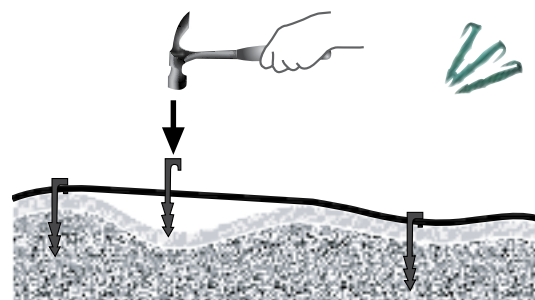

Vanaf dit punt is Robomow klaar om opgeladen te worden. Zodra hij helemaal opgeladen is, zal Robomow automatisch uw gazon maaien.

**Robomow**<sup>®</sup>  
Your robot. Our expertise.

## Hoofdstuk 4 Werking Robomow

### 4.1 Automatische werking

- Tijdens de eenmalige instellingen wordt u gevraagd de grootte van uw gazon te definiëren. Robomow zal de noodzakelijke maaitijd voor uw gazon hieruit afleiden.
- Tijdens de eenmalige instellingen wordt Robomow geconfigureerd om automatisch de volgende cyclus te verrichten:
  - ◆ Vertrek vanaf het basisstation.
  - ◆ Maaien van het gazon.
  - ◆ Terugkeren naar het basisstation om op te laden en klaar maken voor de volgende ingestelde maaibeurt.
  - ◆ Het herhalen van bovengenoemde stappen totdat de benodigde tijd voor de ingestelde gazongrootte is bereikt. (maaicyclus)
- Robomow blijft in het basisstation tijdens de standaard **Inactieve Tijd** (zondag de gehele dag en elke andere dag van 23:00 tot 06:00 uur).  
De **Inactieve Tijd** kan gewijzigd worden – zie Sectie 4.3.1.
- De maaitijd is afhankelijk van de ingestelde gazongrootte.  
De maaitijd kan gewijzigd worden met het **Intensiteit** menu – zie Sectie 4.3.2.1.
- Robomow maait het volledige gazon **2 keer per week**.  
Deze frequentie kan gewijzigd worden met het **Interval** menu – zie Sectie 4.3.2.2.

#### Let op:

Robomow heeft voldoende kracht om hoog gras te kunnen maaien. U kunt echter tijdens de eerste maaibeurt van het seizoen of bij het eerste gebruik nog oneffenheden zien op het gazon.

Wees geduldig aangezien het een paar dagen tot een week kan duren om het gras tot een gelijkmatige hoogte en consistentie te brengen.

#### 4.1.1 Menuopties

Bedieningspaneel knoppen:

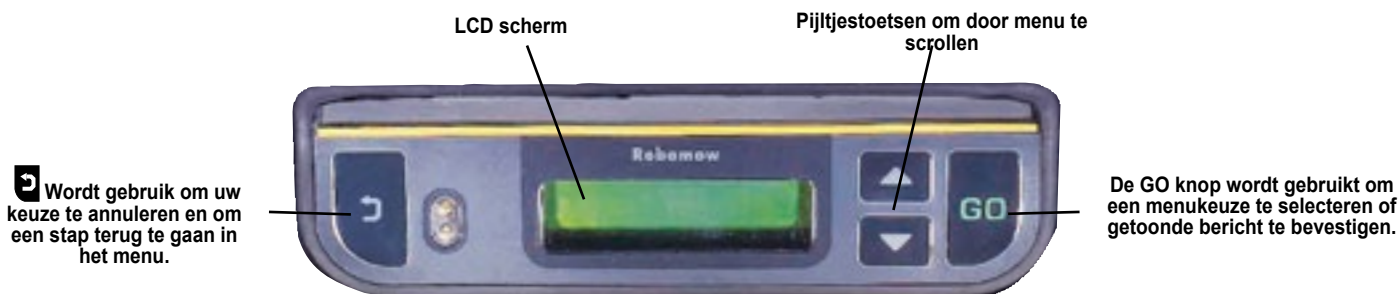

#### 4.1.2 Het LCD-scherm

Wanneer Robomow in het basisstation staat, toont het LCD-scherm de volgende aanwijzingen.

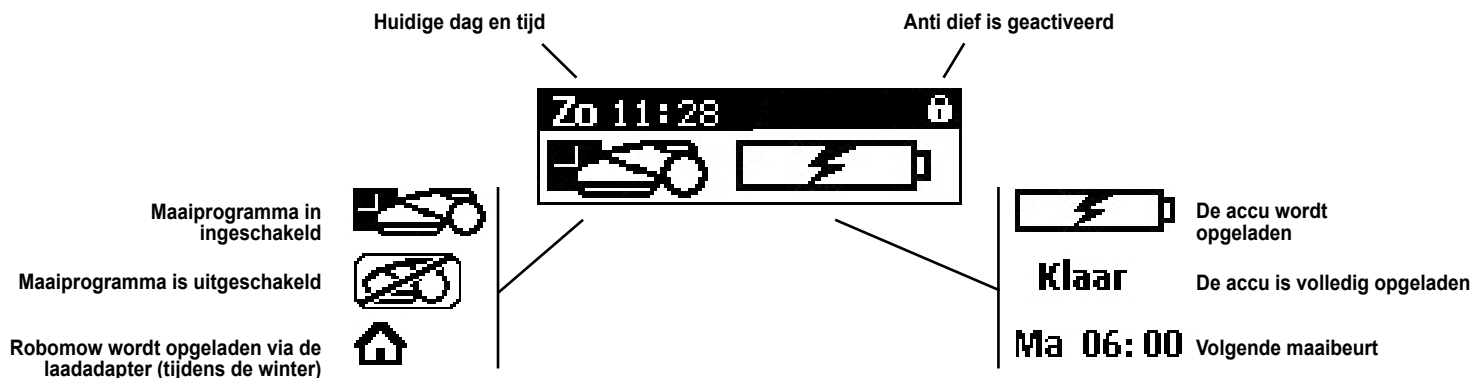

## 4.2 Structuur van het menu

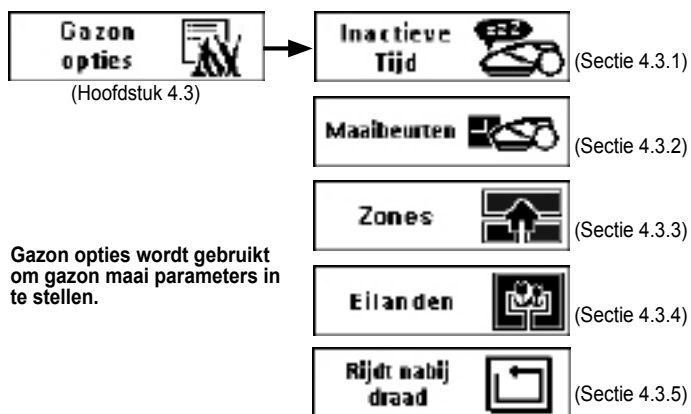

Gazon opties wordt gebruikt om gazon maai parameters in te stellen.

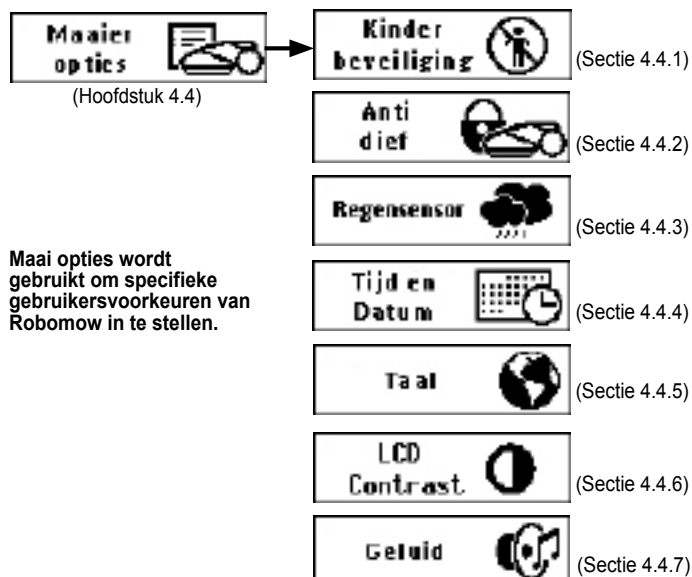

Maai opties wordt gebruikt om specifieke gebruikersvoorkeuren van Robomow in te stellen.

## 4.3 Gazon opties

Indien de standaard gazon instellingen veranderd moeten worden, zijn er enkele opties beschikbaar.

- Scroll om de **gazon opties** te krijgen. Druk
- Scroll om de gevraagde optie te selecteren
- Druk om die optie te configureren.
- Druk om een stap terug te gaan.



### 4.3.1 Inactieve tijd

Het inactieve tijd menu wordt gebruikt om tijden in te stellen wanneer de maaier inactief zal zijn. Niet zal maaien.

Inactieve werktijden kunnen voor specifieke dagen van de week en voor specifieke uren van elke dag ingesteld worden.

#### Om inactieve dagen te selecteren:

- Scroll om de **inactieve tijd** van het **gazon opties** menu te selecteren. Druk .

- Druk om de **dagen** te selecteren.

- Scroll om de dag(en) te deactiveren.

- Druk om te schakelen tussen actief en inactief.
- Een zwart vakje betekent dat deze dag wordt overgeslagen.

- Indien u klaar bent met instellen. Scroll om OK te selecteren en druk .

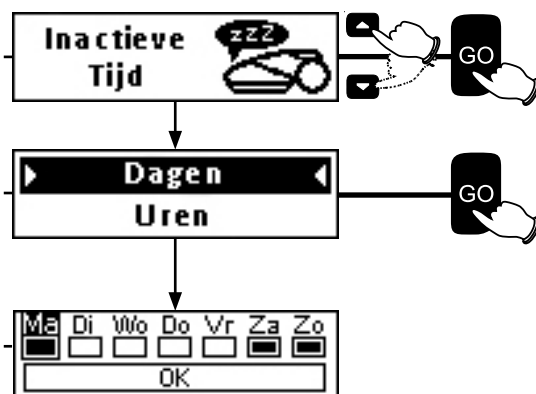

Robomow zal niet in werking zijn op de dagen die u hebt uitgeschakeld.

Als er te veel dagen ten opzichte van de grootte van uw gazon uitgeschakeld zijn, zal **Controleer inactieve uren** weergegeven worden.

## Om inactieve uren te selecteren:

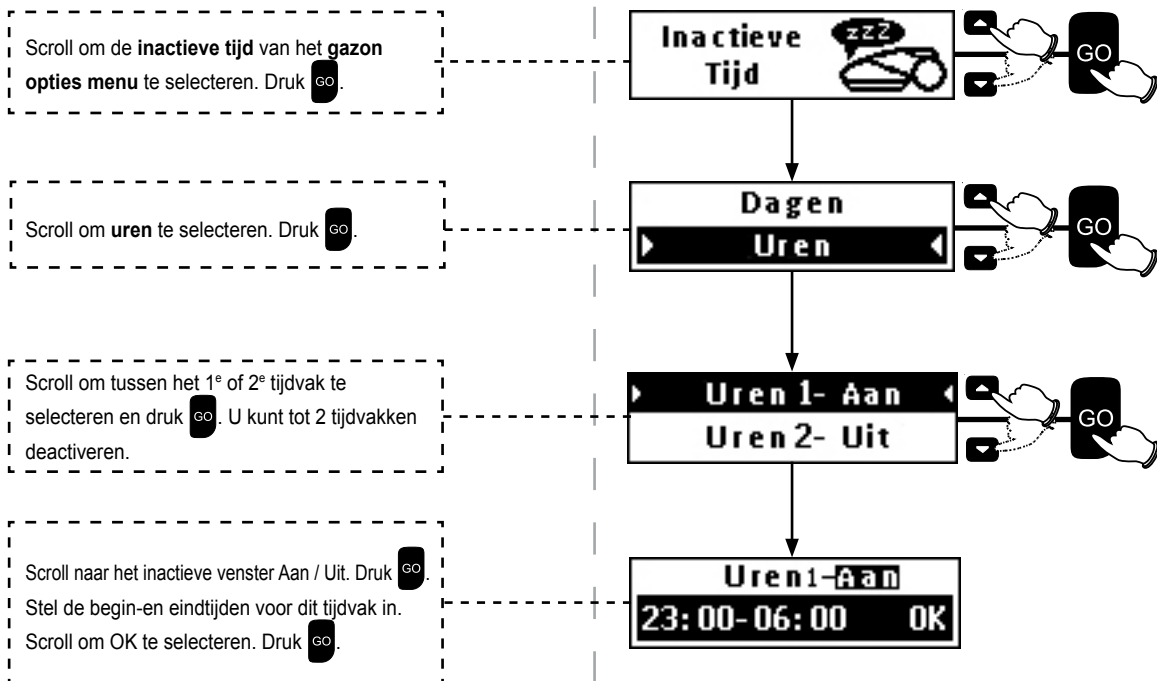

Robomow zal niet in werking zijn op de uren die u hebt ingesteld. De Inactieve uren gelden voor alle dagen van de week.

Als er te veel dagen ten opzichte van de grootte van uw gazon uitgeschakeld zijn, zal **Controleer inactieve uren** weergegeven worden.

## 4.3.2 Maaibeurten

### 4.3.2.1 Intensiteit

De intensiteit optie controleert het aantal maaibeurten dat betrekking heeft op de grootte van het gazon.

- Er zijn gevallen waarin het gazon op basis van de ingegeven gazongrootte niet helemaal gemaaid wordt en stukken ongemaaid gras zichtbaar zijn.
- Dit kan gebeuren wanneer:
  - ◆ De ingegeven gazongrootte kleiner is dan de werkelijke oppervlakte van het gazon.
  - ◆ De vorm van het gazon te complex is (vorm, smalle doorgang, hellingen en hindernissen).
- Indien de zone kleiner is dan de werkelijke oppervlakte van het gazon, verander de **Zone** instellingen (**Gazon Opties > Zones > Zones aanpassen**). Gebruik anders de intensiteit optie om het aantal maaibeurten te verhogen.
- Om de intensiteit te veranderen volg deze stappen:

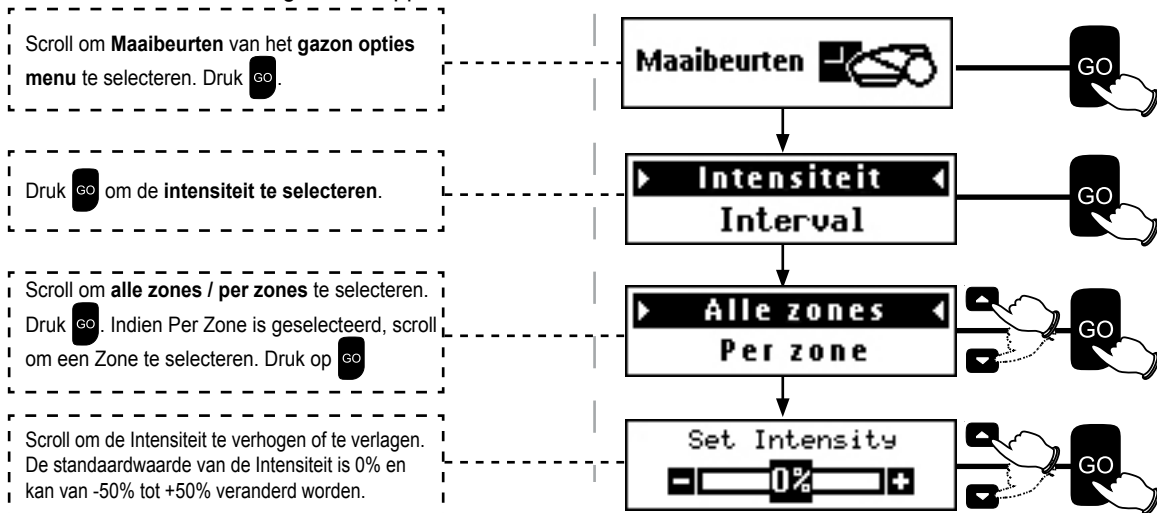

Na het instellen van de **Intensiteit** zal een van de volgende berichten weergegeven worden:

**Intensiteit bijgewerkt:** Wanneer de geselecteerde waarde is geaccepteerd.

**Limit gevoelghd (%):** Indien de geselecteerde waarde hoger is dan de maximaal mogelijke intensiteit voor het gazon. Druk op om het in te stellen of om opnieuw te selecteren.



### 4.3.2.2 Interval

- De **Interval** optie controleert de tijd tussen elke maaicyclus. Kortere intervallen tussen cyclussen maken de gras groeiperioden korter. Langere intervallen geven langere gras groeiperioden.
- De groeisnelheid van gras verandert tijdens het jaar (hangt af van de temperatuur, grassoort, bemesting enz.).
- De standaard interval is **Tweemaal per week**.
- Wanneer de groeisnelheid van het gras gedurende het voor- en naseizoen langzamer is, wordt het aangeraden de Interval naar **Een keer per week** of **Elke twee weken** te veranderen. Deze rustperiode helpt het gras te groeien en verlengt de levensduur van de maaier.
- Veel bemesten en gunstige weersomstandigheden kunnen het gras **sneller** laten groeien. In dergelijke gevallen gebruikt u de Interval optie om de cyclustijd te verlagen.
- Het minimale interval is "elke twee dagen", maar dit is alleen beschikbaar voor relatief kleine gebieden, waarbij de maaier het gebied binnen 2 dagen volledig kan maaien.
- Om de interval te veranderen volg deze stappen:

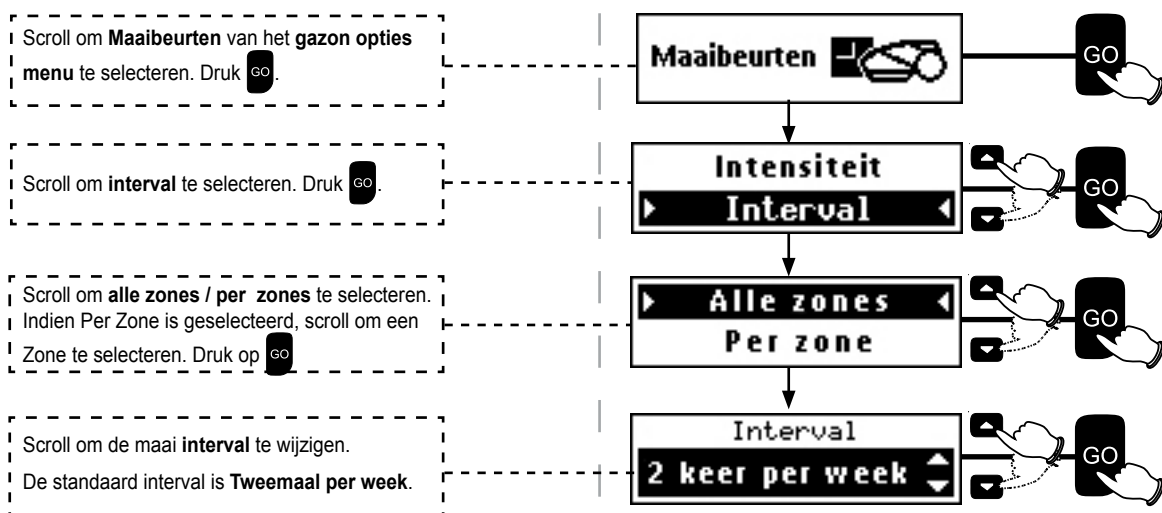

### 4.3.3 Zones – Toevoegen / Verwijderen / Aanpassen Zone(s)

Gebruik de **Zones** optie voor het toevoegen, verwijderen of aanpassen van de ingestelde zones.

**Let op:** Subzones worden gemerkt door nummers (1 2 3 en 4).  
 Aparte zones worden door letters (A en B) gemerkt.

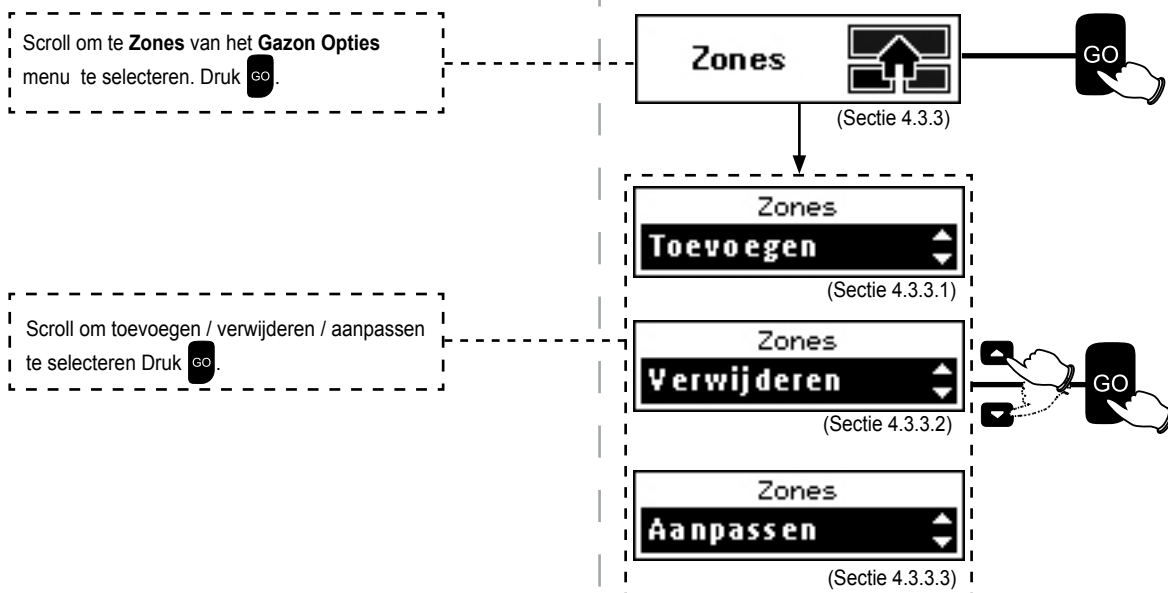

### 4.3.3.1 Toevoegen

○ Indien u een **subzone toevoegt:**

Druk om zone(s) toe te voegen

Druk om de **subzone te selecteren**.

Druk om volgens afstand te selecteren.

Plaats Robomow in het basisstation Druk .

Robomow zal de perimeterdraad volgen. Druk wanneer de maaier ten minste 5 m in de toegevoegde **Subzone** is.

Scroll om het **gebied** van de subzone te selecteren. Druk .

Subzone 1 instellen. Voeg nog een toe?

Selecteer  om af te sluiten of scroll naar  om nog een extra subzone toe te voegen. Druk .

○ Indien u een **aparte zone toevoegt:**

Scroll om aparte zone te selecteren. Druk .

Scroll om het **gebied** van de aparte zone te selecteren. Druk .

Selecteer  om af te sluiten of scroll naar  om nog een aparte zone toe te voegen. Druk .

Indien het geselecteerde gebied te groot is voor een enkele maaibeurt, zal extra **Basis station aanbevolen** weergegeven worden.

Een extra basisstation (optionele accessoire) zal veelvoudige maaibeurten in grotere aparte zones toestaan.

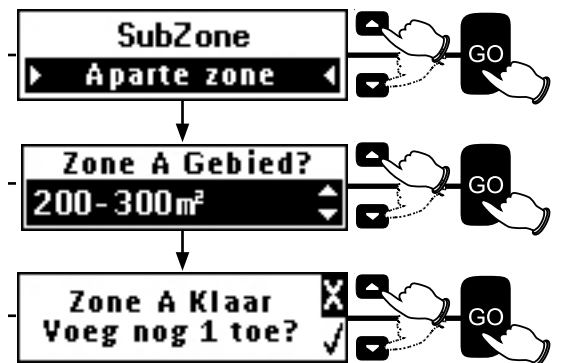
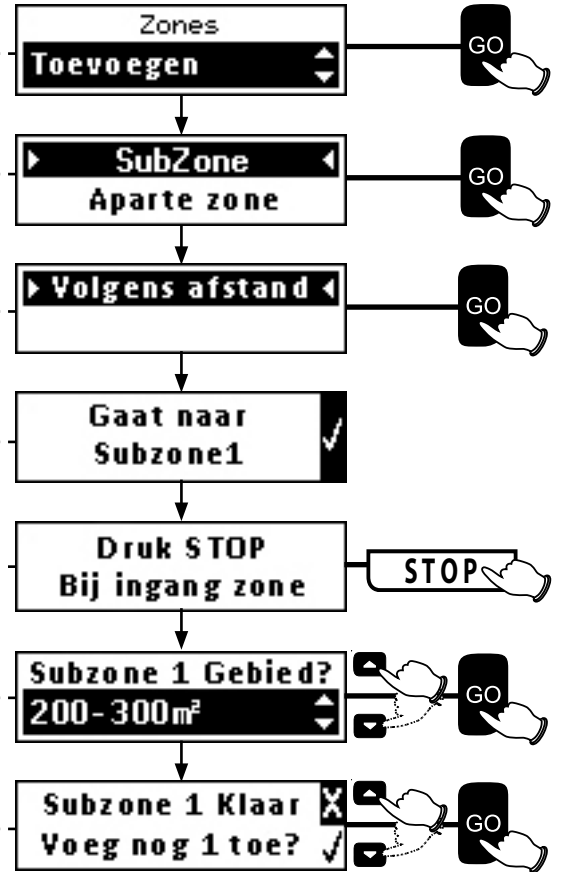

### 4.3.3.2 Verwijderen

Druk om zone(s) te verwijderen

Scroll om de zone te selecteren die verwijderd moet worden. Druk .

Selecteer  om te verwijderen of scroll naar  om af te sluiten. Druk .

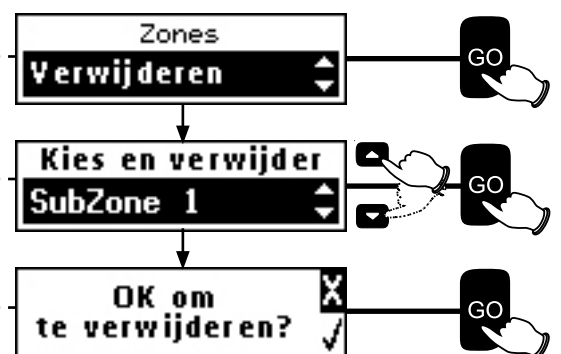

### 4.3.3 Aanpassen

Scroll om **aanpassen** te selecteren Druk .



Om de **Basiszone** te bewerken:

Alleen het **Gebied** van de basiszone kan veranderd worden.

Scroll om een nieuwe gazongrootte te selecteren.  
Druk  om het gebied te bevestigen.

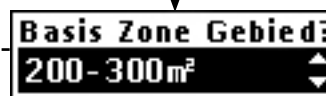
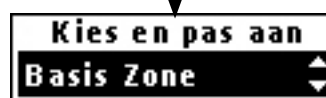

Om de **subzone** te bewerken:

Het **Gebied** en de **subzone ingang** kunnen veranderd worden.

○ **Om het gebied van een subzone te veranderen:**

Scroll naar de **subzone** die u wilt aanpassen.  
Druk .



Druk  om het **gebied** te selecteren.



Scroll om een nieuwe gazongrootte te selecteren  
Druk  om te bevestigen.

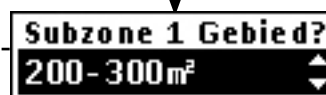

○ **Ingang subzone**

Er zijn twee methoden om de **ingang subzone** te veranderen, Via **Update afstand** of **Leer afstand**.

Scroll om **subzone ingang** te selecteren. Druk .



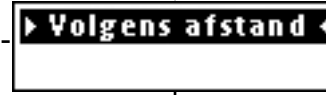

Druk  om volgens **afstand** te selecteren.

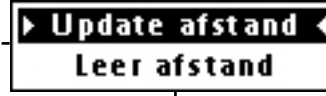

◆ **Update afstand**

Druk  om update afstand te selecteren.



Scroll voor invoeren van de aangepaste afstand. Druk .

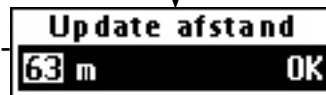

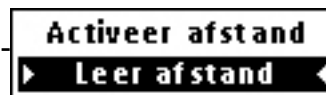

◆ **Leer afstand**

Plaats Robomow in het basisstation Scroll om te **Leer Afstand** te selecteren. Druk .

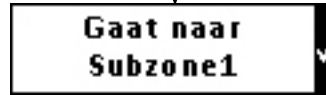

Robomow zal de perimeterdraad volgen.



Wanneer Robomow ten minste 5 m in de **Subzone** is.  
Druk . Druk  om af te sluiten.

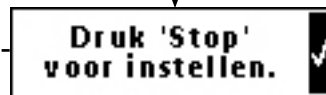

Om een **aparte zone te bewerken:**

Het volgende kan voor een **aparte zone** gewijzigd worden:

**Gebied, Beëindig Rand en Basis station.**

- Om de rand van een **gebied** te veranderen:

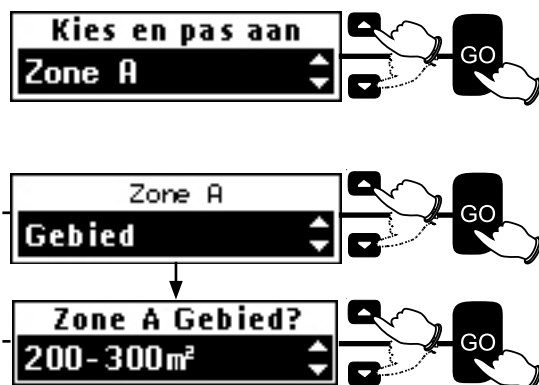
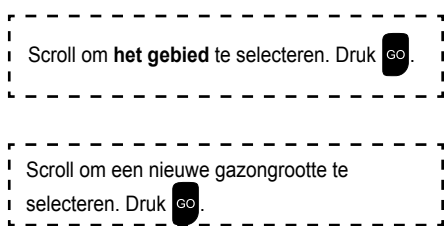

**Beëindig rand** Leert Robomow wanneer de rand in een aparte zone volledig gemaaid is en wanneer hij kan beginnen met het maaien van het binnenste gedeelte van de aparte zone.

- Om de **Beëindig rand** van een aparte zone te veranderen:

Er zijn twee methoden van voor het updaten van Beëindig rand: **Volgens afstand** en **Leer Afstand**.

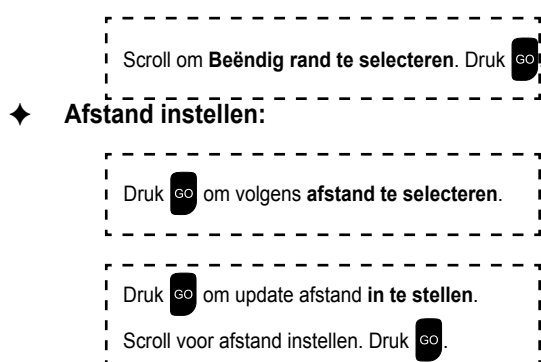

- Plaats Robomow met de neus naar de perimeterdraad. Druk op **GO**. Robomow zal de perimeterdraad volgen.
- Wanneer Robomow een volledige ronde langs de rand heeft gemaakt, druk op **STOP**. Druk op **GO** om Robomow de afstand te leren.

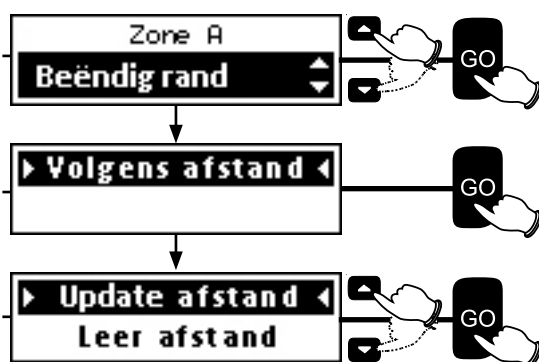

**Indien** een **extra** basisstation aan een aparte zone is toegevoegd, moet **Basis Station** op **Ja** ingesteld worden.

- Om de **basisstation instellingen** van een aparte zone te veranderen:

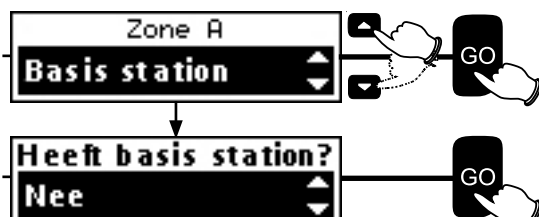
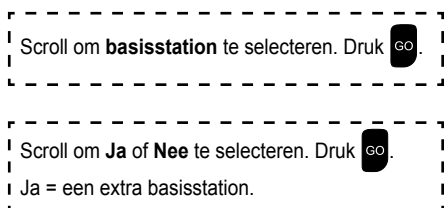

#### 4.3.4 Eilanden

In sommige gevallen zult u opmerken dat de maaier rondjes blijft rijden om een perimeter eiland terwijl hij op zoek is naar het basisstation. De **Eilanden** optie helpt om deze situatie te voorkomen. Om zulke gevallen te vermijden, zet de **Eilanden** eigenschap **Aan**.

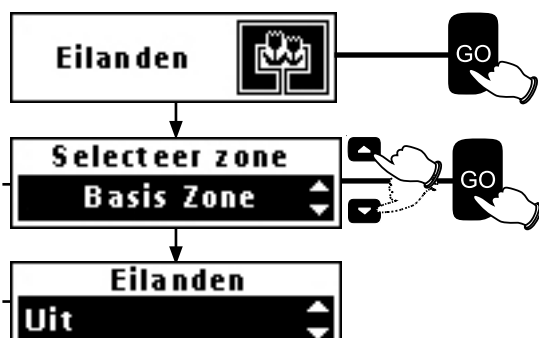
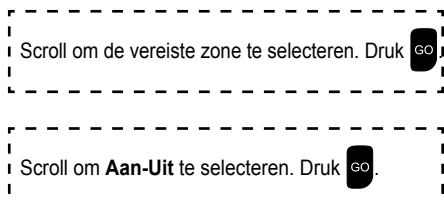

### 4.3.5 Rijdt nabij draad

Wanneer Robomow in de basiszone het maaien voltooid heeft of wanneer via de Home knop opdracht krijgt om naar de basisstation te gaan, rijdt hij uit zichzelf naar het basisstation.

Robomow rijdt langs de perimeterdraad via een dynamische afstand van de draad (niet altijd dezelfde) om wielsporen langs hetzelfde pad te voorkomen. Dit terugkeergedrag kan uitgezet worden.

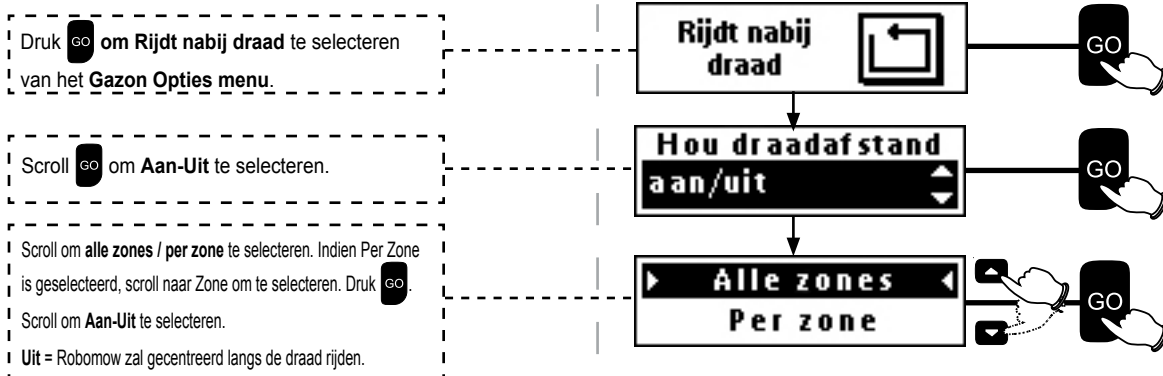

De nabij draad **Afstand** heeft een bereik van 1 tot 12. Dit zijn verschillende afstanden vanaf de draad.

Hoe hoger de instelling van de afstand is, des te kleiner de kans bestaat dat er wielsporen langs de perimeter draad ontstaan.

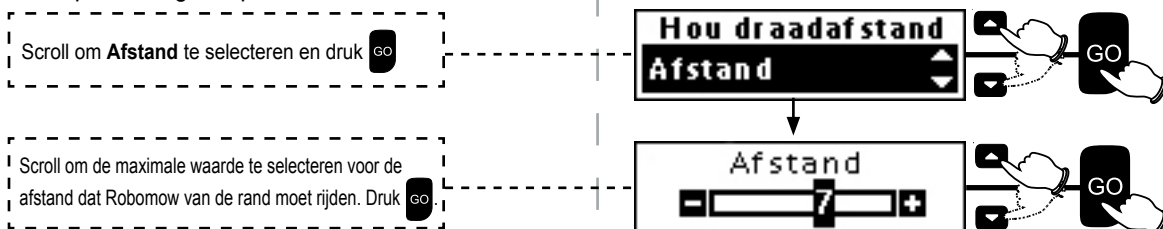

## 4.4 Maaier opties

U kunt verschillende standaardinstellingen van Robomow wijzigen. Gebruik het **Maaier Opties** menu om deze opties te selecteren.



### 4.4.1 Kinder beveiliging

De **Kinderbeveiliging** voorkomt dat er toevallig op toetsen (knoppen) gedrukt wordt, voornamelijk door kinderen.

standaard is deze instelling uitgeschakeld.

Als u deze **Kinderbeveiliging** wilt inschakelen, selecteer **aan**.

- Wanneer Kinderbeveiliging aangezet is, wordt **Toetsen geblokkeerd** weergegeven.

Om tijdelijk de toetsen weer **vrij te geven**:

- Druk dan .

De toetsen worden na 30 min. zonder tussenkomst weer vergrendeld.

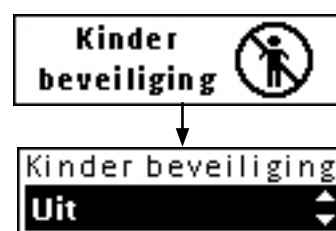

#### 4.4.2 Anti dief

De anti-diefstal alarmeert de omgeving in geval van ongewild weghalen van de maaier uit zijn toegewezen gebied.

Anti-diefstal is standaard uitgeschakeld. Om anti-diefstal voor de eerste keer aan te zetten:

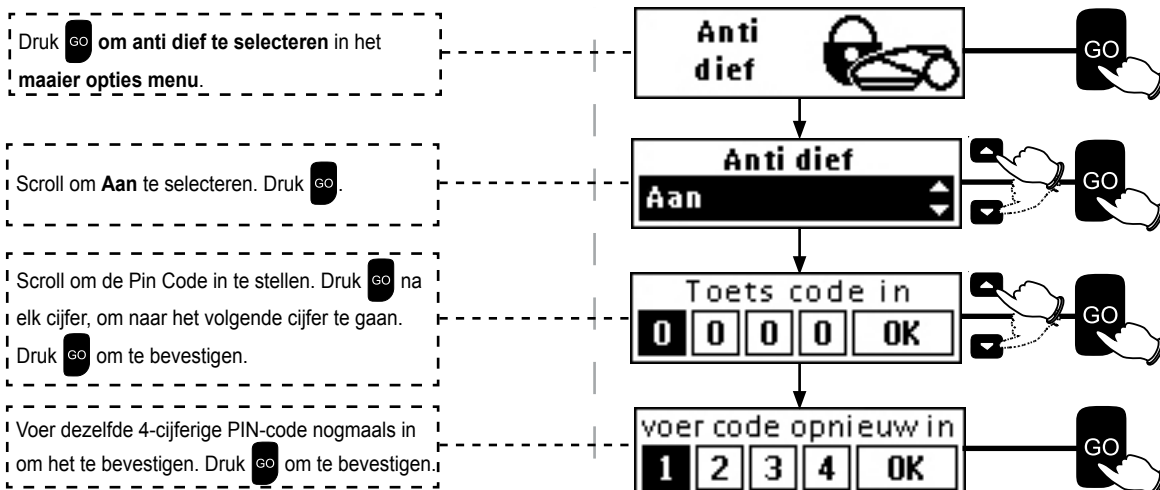

Tip: Selecteer een gemakkelijk te onthouden nummer. Schrijf het op (onderaan hoofdstuk 8) en bewaar het op een veilige plaats.

#### 4.4.3 Regensensor

De regensensor stopt het maaien bij regenachtig of zeer vochtig weer.

Dit is voor de gezondheid van het gazon aan te raden. Het maaien op nat gras geeft echter **geen** technische problemen.

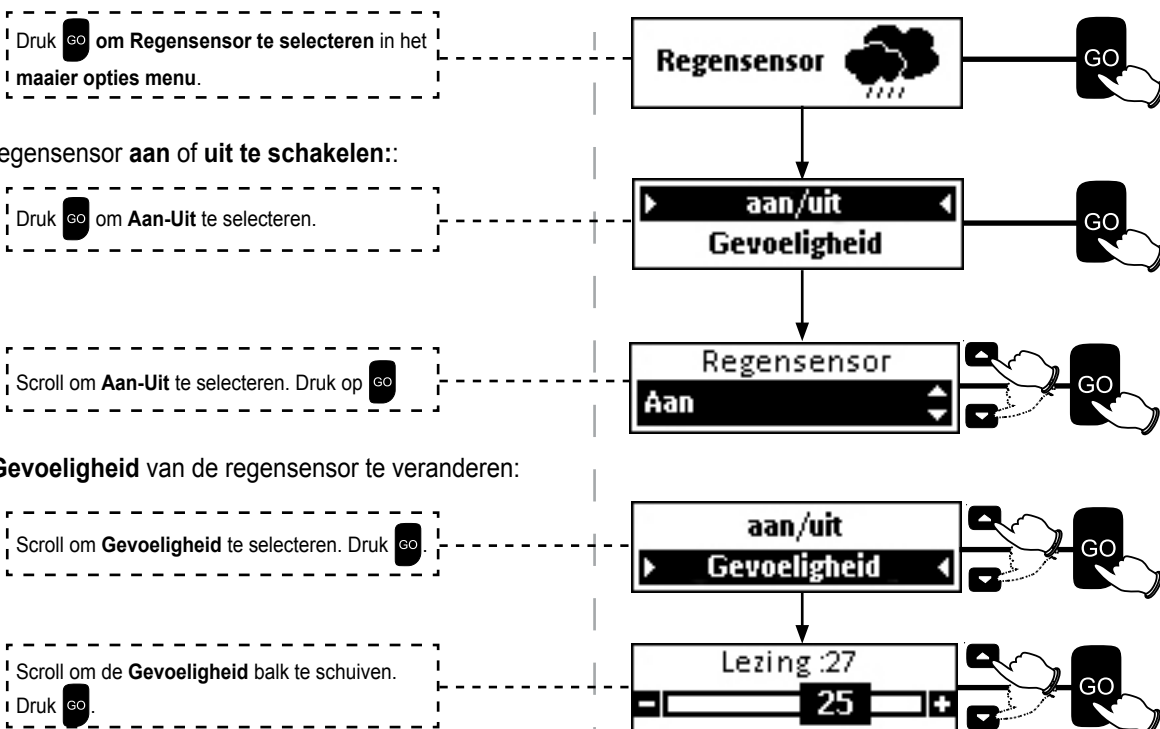

- De huidige lezing van de regensensor wordt weergegeven.
- Robomow detecteert regen wanneer de gelezen waarde onder de ingestelde **Gevoeligheids**waarde komt.
- Hoe hoger de gevoeligheid is ingesteld, des te gevoeliger Robomow is voor regen.

### 4.4.4 Tijd en datum

De tijd en datum is reeds tijdens de eenmalige installatie ingesteld.  
De instelling kan met de Tijd en Datum optie geactualiseerd worden.

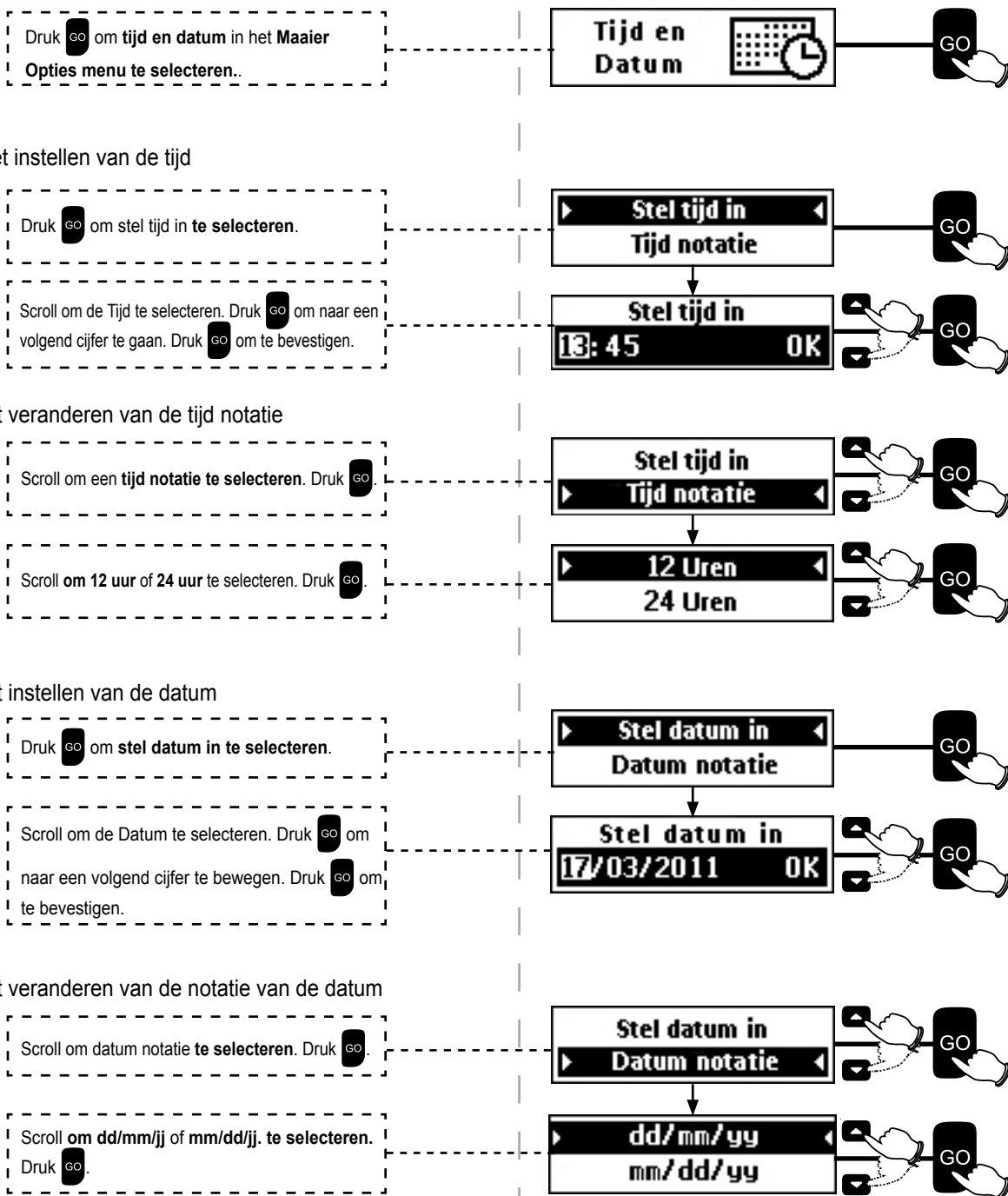

### 4.4.5 Taal

- Voor het veranderen van de taal:

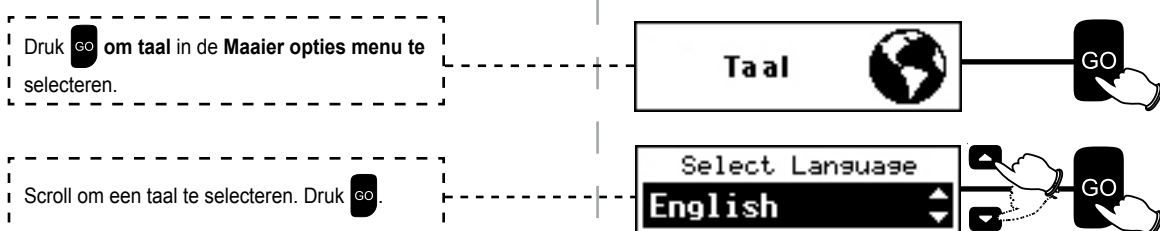

#### 4.4.6 LCD Contrast

- Voor het veranderen van het LCD Contrast

Druk om de LCD contrast in het **maaier opties menu** te selecteren.

Scroll om het gewenste contrast niveau te selecteren. Druk .



#### 4.4.7 Geluid

Gebruik de geluid optie om alle geluiden die niet aan veiligheid verbonden zijn uit te schakelen.

Druk om **geluid** in het **maaier optie menu** te selecteren.

Scroll om **Aan-Uit** te selecteren. Druk op .

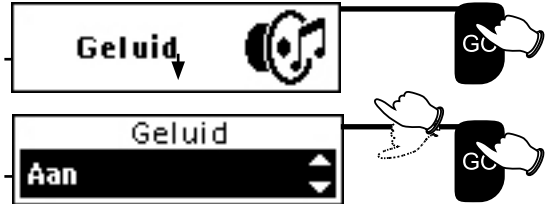

#### 4.4.8 Mobiele Comm. Systeem

De GSM-module is beschikbaar als accessoire en deze maakt externe waarschuwingen mogelijk via de Robomow-app.

Schuif om **Mobiel Comm. Systeem** te selecteren in het menu **Opties gazon**. Druk op .

Druk op , Naar om **Aan/Uit** te selecteren

Druk op om het berichttype te selecteren: **Bespeur diefstal** of **Stop met werken**, druk dan op , om **Aan/Uit** te selecteren.

Druk op om de GSM-modules te activeren

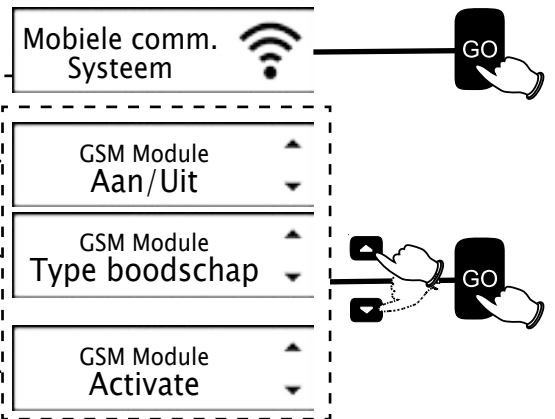

#### 4.5 Handmatig vertrek

Handmatig vertrek wordt gebruikt als het gazon op NIET geplande tijden wordt gemaaid, of wanneer mensen of spullen eerst van het gazon verwijderd moeten worden voordat Robomow kan starten met maaien.

Om Robomow handmatig te starten wanneer hij in het basisstation staat.

Druk .

Scroll om de zone te kiezen die Robomow moet maaien (u kunt tussen de basiszone of een subzone kiezen indien deze zijn ingesteld) Druk .

Scroll om het programma (**rand + scannen** of **alleen scannen**) te kiezen. Druk .

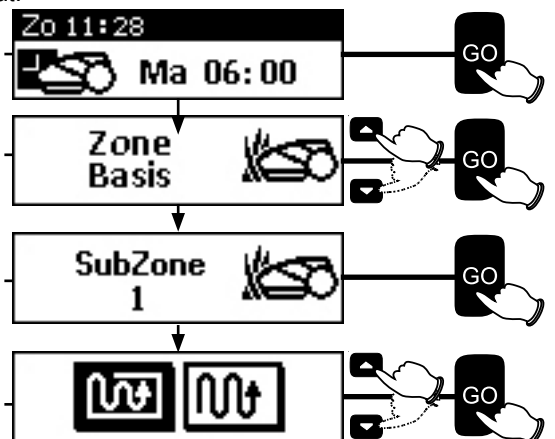

Om Robomow handmatig te starten in een zone zonder basisstation

Plaats Robomow op het gazon.

Scroll om de zone te kiezen die Robomow moet maaien, druk op .

Scroll om het programma (**rand + scannen** of **alleen scannen**) te kiezen. Druk .

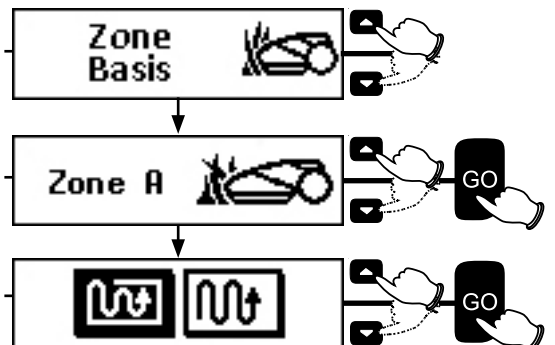



## Hoofdstuk 5 Het controlepaneel gebruiken

### 5.1 Waarschuwingen op het controlepaneel

Waarschuwingen	Gebeurtenis
Docking Indicator brandt.	Maaier is in het basisstation.
In werking indicator brandt.	Maaier is niet in het basisstation.
Aan/uit knop brandt.	Maaiprogramma is uitgeschakeld.
Draad Indicator - Knippert en geeft een pieptoon	De perimeterdraad is losgekoppeld, doorgesneden of te lang.
Alle indicatoren knipperen.	De maaier is na 4 uur uit het basisstation te zijn, niet teruggekeerd. Wanneer de maaier op het basisstation wordt gedetecteerd, zullen alle waarschuwingen worden uitgeschakeld. Druk de aan/uit knop in om alle waarschuwingen uit te schakelen.
Alle indicatoren knipperen en er is 10 seconden lang een geluidssignaal.	Anti-diefstal optie is geactiveerd en de maaier werd van het basisstation verwijderd wanneer er geen geplande maaibeurt was. Druk de aan/uit knop in om alle waarschuwingen uit te schakelen.

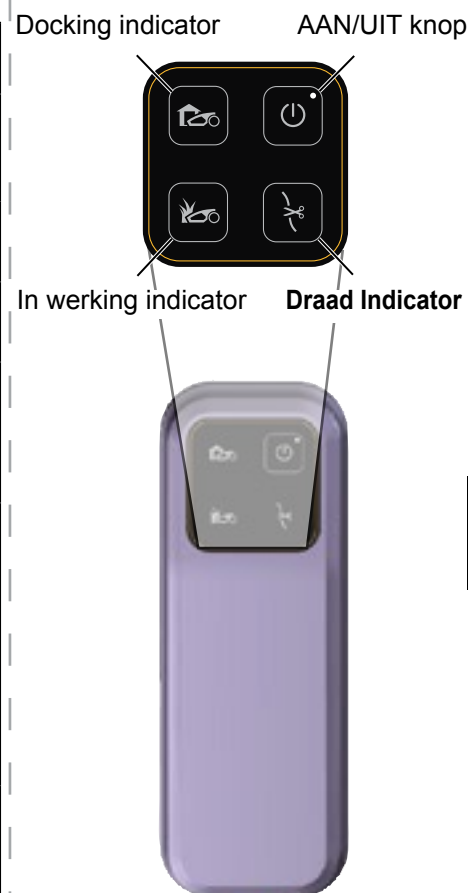

### 5.2 Om de zoemer aan/uit te schakelen

- Druk en houd de aan/uit knop voor 10 seconden vast.
  - Een korte pieptoon is te horen wanneer zoemer is ingeschakeld.
  - Een knipperlicht geeft aan wanneer de zoemer is uitgeschakeld..

### 5.3 Voor het uitschakelen van het automatische maaien

Deze optie wordt gebruikt om het automatische maaien van Robomow uit te schakelen volgens de vooraf bepaalde instellingen.

Het uitschakelen van het automatische maaien heeft geen betrekking op de handbediening van de maaier.

- Druk en houd de aan/uit knop voor 2 seconden vast.

Het "maaiprogramma is uit" symbool zal weergegeven worden in het display: \_\_\_\_\_

◆ **Indien** Robomow met het maaiproces bezig is:

- Zal Robomow de maaicyclus afmaken.
- Na het terugkeren in het basisstation zal Robomow niet voor de volgende ingestelde maaibeurt vertrekken.

- Voor het inschakelen van het automatische maaien

◆ Druk en houd de aan/uit knop voor 2 seconden vast.



## Hoofdstuk 6 Opladen



Gevaar voor schokken, verwonding, elektrocutie!

Gebruik het controlepaneel nooit, of laadt Robomow nooit op in gebieden waar het zeer vochtig is of waar natte contacten mogelijk zijn.

Gebruik nooit een controlepaneel wanneer de contacten beschadigd zijn.

Gebruik alleen het aanbevolen controlepaneel voor uw Robomow.



**BELANGRIJK:** Het is vereist het controlepaneel in een beschermde, droge locatie te plaatsen. Het controlepaneel moet goed geventileerd worden en zonlicht of regen moeten vermeden worden.

Verpak de controlepaneel NIET in een plastic zak, want dan zal het oververhit raken.

Aan het einde van elke maaibeurt zal Robomow automatisch aan het basisstation opladen.

Afhankelijk van omstandigheden zal de oplaadtijd ongeveer 2 uur duren.

### 6.1 Opladen gedurende het seizoen

Het basisstation is de voornaamste oplaadbron wanneer Robomow dokt en zal een optimale lading garanderen, terwijl hij op zijn volgende vertrek wacht.

### 6.2 Opladen buiten het seizoen

Buiten het maaiseizoen, zoals de winter, wordt het vereist Robomow constant aan de lader te houden om beschadiging van de accu te voorkomen. De maaier moet opgeslagen en opgeladen worden bij een temperatuur hoger dan  $-10^{\circ}\text{C}$ .

Ga als volgt te werk om Robomow rechtstreeks aan het controlepaneel te koppelen:

- Verwijder Robomow van zijn basisstation.
- Verwijder de laadadapter van het basisstation door de hendel omhoog te liften en druk de laadadapter naar voren van achter het basisstation. (Zie sectie 2.6.3).
- Trek de 20 meter verlengkabel en de perimeterdraad connector uit de laadadapter deksel.
- Plaats de beschermingskap aan het einde van de 20 m verlengkabel en, op de blootgestelde connector om het van regen en corrosie te beschermen. Bedek ook de perimeterdraad connector.
- Verbind de DC Kabel van het controlepaneel met de 20 m. verlengkabel. Til de rubberen afdichting aan de voorzijde van de laadadapter omhoog om de connector te kunnen zien. Verbind de DC Kabel met de laadadapter.
  - ◆ **Let op:** Dit is niet dezelfde plaats waar de 20 m verlengkabel aan de laadadapter werd aangesloten toen het in het basisstation was.
- Schuif de laadadapter pinnen in de voorste sleuf van Robomow.

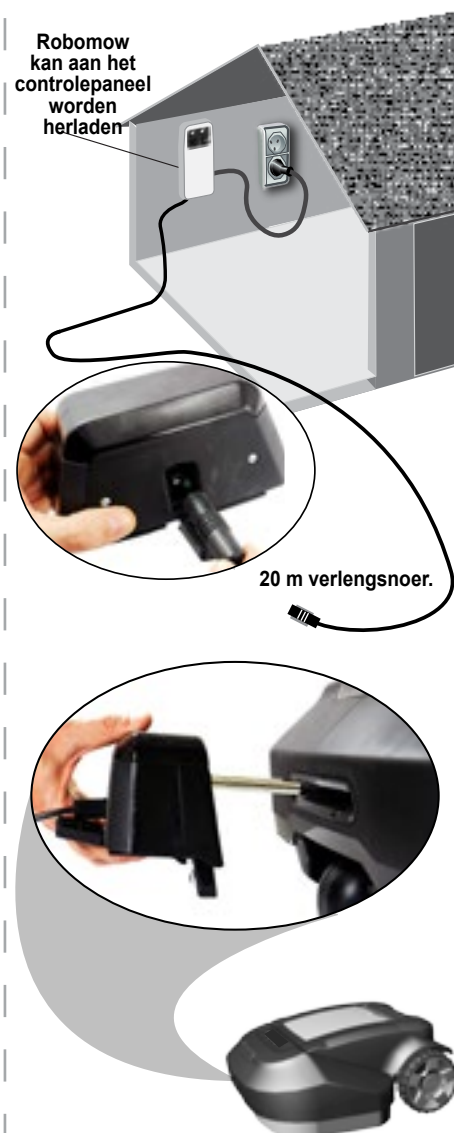
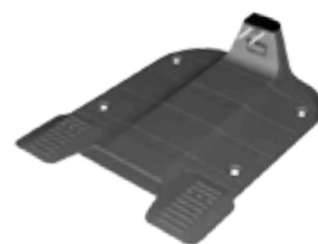

- Het laden zal onmiddellijk beginnen en het LCD zal weergeven:
- Wanneer de accu helemaal opgeladen is, zal **Klaar** weergegeven worden.
- Houd de maaier verbonden gedurende de winter.
- Zodra het seizoen begint, hoeft u Robomow slechts in zijn basisstation te plaatsen en de laadadapter weer aan te sluiten om met het automatisch maaien te beginnen, net als het vorig seizoen.



## Hoofdstuk 7 Problemen oplossen

### 7.1 Foutmeldingen

Robomow houdt zijn werking voortdurend in de gaten. In het geval van een werkingsfout wordt zowel een foutmelding getoond als een bericht dat de gebruiker verzoekt een bepaalde handeling uit te voeren.

- Gewoonlijk wordt een bericht getoond als de maaimachine stopt. De melding wordt 15 minuten lang op het scherm getoond.
  - ◆ Als u na het verstrijken van die 15 minuten arriveert, zal het scherm leeg zijn.
- Om Robomow te wekken en het laatste bericht voor het stoppen te zien, druk op .



De onderstaande tabel toont alle foutberichten en hun meest algemene oorzaken. De volgende tabel geeft informatie en mogelijke oorzaken van andere fouten die niet in de foutberichten te zien zijn.

Als een fout niet kan worden behandeld met behulp van deze tabel, neem dan contact op met uw dealer.

### 7.2 Foutmeldingen en corrigerende acties

De lijst is op alfabetische volgorde van tekstberichten

Getoond bericht	Mogelijke oorzaak/gebeurtenis	Corrigerende/Gebruikersactie
<b>Basis probleem</b>	- Robomow verzuimt meerdere malen achter elkaar de basisstation binnengaan te gaan.	- Pas de basisstation positie aan. - Reinig de contacten met een borstel of een doek.
<b>Bumper ingedrukt</b>	- Bumper wordt constant gedrukt.	- Verwijder de maaier weg van het object dat tegen de bumper drukt.
<b>Controleer maaihoogte</b>	- De maaimotor heeft te kampen gehad met overstrom als gevolg van hoog gras of een obstakel dat vast of verweekeld is rond het mes. - Iets verhindert de maaimessen om vrij te kunnen roteren. Ernstige grasophoping op het maaidek; touw of gelijksoortig materiaal rond de maaimessen gedraaid.	- <b>WAARSCHUWING</b> – Schakel van de veiligheidschakelaar uit voordat u de messen controleren gaat. - Controleer de maaimessen op vreemde objecten of afval, die de rotatie verhindert. - Verwijder opgehoopte grasresten met een houten stok.
<b>Controleer de stroom</b>	- De controlepaneel is niet goed aangesloten op de basis paneel.	- Ga na of de controlepaneel aangesloten is op het stopcontact.
	- Geen stroom in het stopcontact of stroom is afgesloten.	- Zorg dat er weer stroom is in het stopcontact. - Controleer met een ander apparaat of er nog stroom is.
	- De contacten van de maaier of van het basisstation zijn vuil.	- Reinig de contacten met een borstel of een doek.
	- Er wordt niet bijgeladen maar er is toch fysiek contact tussen de maaier en de contacten van het basisstation.	- Controleer of er een goede verbinding is tussen de controlepaneel en het basisstation.

Getoond bericht	Mogelijke oorzaak/gebeurtenis	Corrigerende/Gebruikers actie
<b>Buiten een kruising</b>	<ul style="list-style-type: none"> <li>- De perimeterdraad ligt te dicht bij de rand.</li> <li>- De gazonhelling is te groot.</li> <li>- Robomow slaagt er niet om aan de rand te draaien en het veroorzaakt dat de maaier uit het gebied wegglijden gaat.</li> <li>- Robomow is uit de lus van de deperimeterdraad als gevolg van schuin gebied of nat gras..</li> </ul>	<ul style="list-style-type: none"> <li>- Plaats de draad naar het midden van het gazon.</li> <li>- Gebruik het niet in gebieden met zeer steile hellingen.</li> <li>- Vul gaten en kuilen in de grond.</li> <li>- Stel de maaihoogte hoger in.</li> </ul>
<b>Oververhit rijden Afkoelen...</b>	<ul style="list-style-type: none"> <li>- De aandrijfmotoren hebben te lang onder een te grote belasting gewerkt.</li> </ul>	<ul style="list-style-type: none"> <li>- Het is niet nodig om iets te doen.</li> <li>- Robomow zal automatisch het maaien herstarten zodra de aandrijfmotoren afgekoeld zijn.</li> </ul>
<b>Voorwiel probleem</b>	<ul style="list-style-type: none"> <li>- Het voorwiel is tijdens het maaien te lang van de grond.</li> </ul>	<ul style="list-style-type: none"> <li>- Als Robomow tegen een obstakel is gereden en daardoor de voorkant omhoog gegaan is: Ga het object van het maaigebied verwijderen of baken het af.</li> </ul>
		<ul style="list-style-type: none"> <li>- Als Robomow wordt gebruikt op een helling die te steil is voor veilig gebruik: Baken dit gebied af van het maaigebied.</li> </ul>
		<ul style="list-style-type: none"> <li>- Als het hoge gras de voorwiel verhindert om volledig op de grond te kunnen rijden: Stel de maaihoogte hoger in.</li> </ul>
		<ul style="list-style-type: none"> <li>- Als de grond grote kuilen bevat waarin het voorwiel kan vallen: Vul deze kuilen met grond op.</li> </ul>
<b>Omhoogstaande handvat</b>	<ul style="list-style-type: none"> <li>- Het handvat staat omhoog terwijl geprobeerd is met het maaien te beginnen</li> </ul>	<ul style="list-style-type: none"> <li>- Druk de handvat terug naar zijn positie om dan het automatisch maaien te starten.</li> </ul>
<b>Ingedrukte toetsen</b>	<ul style="list-style-type: none"> <li>- Een van de bedieningspaneel knoppen is constant ingedrukt.</li> </ul>	<ul style="list-style-type: none"> <li>- Druk op  om het bericht te bevestigen en ga verder met het maaien. Dit bericht wordt alleen ter informatie weergegeven.</li> </ul>
<b>Toetsen vast</b>	<ul style="list-style-type: none"> <li>- De kinderslot is geactiveerd.</li> </ul>	<ul style="list-style-type: none"> <li>- Druk  knop en dan de  knop. Het kinderslot kan gedeactiveerd worden onder de opties menu. Het kinderslot kan gedeactiveerd worden onder de <b>opties</b> menu.</li> </ul>
<b>Oververhit maaien Afkoelen...</b>	<ul style="list-style-type: none"> <li>- De maaimotoren hebben te lang onder een te grote belasting gewerkt.</li> </ul>	<ul style="list-style-type: none"> <li>- U hoeft niets te doen – Robomow zal automatisch de werking hervatten zodra de aandrijfmotor afgekoeld is.</li> </ul>
<b>Geen draadsignaal</b>	<ul style="list-style-type: none"> <li>- Het controlepaneel / perimeterschakelaar staat niet aan of is niet verbonden met de zone die gemaaid moet worden.</li> <li>- De perimeterdraad is niet niet aangesloten met het basisstation / perimeterschakelaar.</li> <li>- De perimeterdraad is ingesneden.</li> </ul>	<ul style="list-style-type: none"> <li>- Zorg ervoor dat het basisstation op het lichtnet is aangesloten.</li> <li>- Ga de controlepaneel van de stopcontact loskoppelen en sluit het na 10 seconden opnieuw aan.</li> <li>- Zorg ervoor dat de perimeterschakelaar verbonden is met de correcte zone en dat hij aan staat.</li> <li>- Controleer de aansluiting van de perimeterdraad naar het basisstation / perimeterschakelaar.</li> <li>- Controleer of de perimeterdraad ingesneden is.</li> </ul>
<b>Regen ontdekt</b>	<ul style="list-style-type: none"> <li>- Als Robomow op de voorgeprogrammeerde tijd regen ontdekt, zal hij het automatisch maaien op later tijdstip beginnen.</li> </ul>	<ul style="list-style-type: none"> <li>- U hoeft niets te doen- het bericht wordt weergegeven totdat Robomow ontdekt dat de regen gestopt is en zal dan beginnen te maaien.</li> </ul>
<b>Accu opladen</b>	<ul style="list-style-type: none"> <li>- De maximum maaitijd is bereikt (weergegeven in een niet-basisstation zone).</li> <li>- De maaier zoekt naar het basisstation maar de accuspanning is te laag om door te gaan met het zoekproces.</li> </ul>	<ul style="list-style-type: none"> <li>- Verbind het laadapparaat aan de maaier of plaats het in het laadstation voor het opladen.</li> <li>- Rijd de maaier handmatig met de afstandsbediening of draag het met de hand om te kunnen opladen in het basisstation.</li> </ul>

Getoond bericht	Mogelijke oorzaak/gebeurtenis	Corrigerende/Gebruikersactie
<b>Start ergens anders</b>	- Motoren van de aandrijfwielen waren onder zware belasting tijdens de automatische of handmatige bediening.	<ul style="list-style-type: none"> <li>- Controleer of de maaier niet vastzit en laat de wielen vrij doorslippen.</li> <li>- Controleer de grond rond de maaier op gaten of inkepingen. Vul deze kuilen met grond op.</li> <li>- Controleer of de aandrijfwielen vrij kunnen draaien en dat er niets blokkeert.</li> <li>- Rij Robomow handmatig weg uit dit gebied en start de werking opnieuw.</li> </ul>
<b>Binnen starten</b>	- Automatische werking wordt geïnitieerd als Robomow is geplaatst buiten de perimeterdraadkring.	- Plaats de maaier op het gazon en druk op de  knop.
<b>Terplaatse vastgelopen</b>	- Robomow is terplaatse vastgelopen. Het kan niet verder rijden.	- Controleer de grond waar de maaier gestopt is op gaten en verzinkingen en ga deze opvullen - vooral in het gebied dicht bij de perimeterdraad, waar de Robomow zich omdraaien gaat.
	- Robomow heeft moeilijkheid met het omdraaien, omdat het voorste wiel door een gat of hol wordt belemmerd. Het veroorzaakt dat de maaier niet kan omdraaien zonder draad of bumper te vinden.	<ul style="list-style-type: none"> <li>- Controleer of het gebied niet te steil is.</li> <li>- Werk hoofdzakelijk bij droog weer.</li> <li>- Controleer of de perimeterdraad niet te dicht bij de rand is – verwijder de draad indien noodzakelijk.</li> <li>- Controleer of de maaihoogte niet te laag is ingesteld.</li> </ul>
<b>Uitschakelen voor het optillen</b>	- De gebruiker draagt Robomow terwijl de veiligheidschakelaar nog <b>Aan</b> is.	- <b>Schakel</b> de veiligheidschakelaar <b>uit</b> voordat u Robomow gaat dragen.
<b>Wachten op Signaal...</b>	- Robomow is gestopt met maaien: het detecteert geen signaal.	<ul style="list-style-type: none"> <li>- Controleer de stroomvoorziening naar het basisstation.</li> <li>- Het kan een stroomstoring zijn. Het is niet nodig om iets te doen. Zodra de spanning weer terug is, zal Robomow het maaien weer hervatten.</li> </ul>

### 7.3 Andere problemen

Probleem opgetreden	Mogelijke oorzaak/gebeurtenis	Corrigerende/Gebruikersactie
<b>Slechte kwaliteit van het maaien</b>	- Mes bot	<ul style="list-style-type: none"> <li>- Wissel de twee messen om de scherpe kant te gebruiken, die nog niet in gebruik was.</li> <li>- Vervang messen.</li> </ul>
	- Het gras te hoog ten opzichte van de ingestelde maaihoogte.	<ul style="list-style-type: none"> <li>- Het is aan te raden niet meer dan 1/3 van het groene gedeelte van het gras af te maaien.</li> <li>- Stel de maaihoogte op een hogere stand in en daarna weer lager.</li> <li>- Gebruik Robomow vaker gedurende het snel groeiseizoen, om het gazon goed te kunnen onderhouden (zie sectie 4.3.2 <b>Verhogen / Verlagen Maaien</b>).</li> </ul>
	<ul style="list-style-type: none"> <li>- Het gras is nat.</li> <li>- Ophoping van gras rond het blad.</li> </ul>	<ul style="list-style-type: none"> <li>- Om de beste snijkwaliteit te krijgen, maai met Robomow als het gras droog is. Het is niet aan te raden om in de vroege ochtenduren te maaien.</li> <li>- Schakel de veiligheidschakelaar uit en gebruik stevige handschoenen om de grasresten te verwijderen en de messen te reinigen.</li> </ul>
<b>Robomow het kan basisstation niet vinden of de maaier neemt het aangrenzende draad bij het volgen van de draad in de Nabij Draad Volg modus.</b>	- Er is een perimetereiland / hindernis of smalle doorgang dat de maaier verhindert om in de Nabij Draad Volg modus de weg naar het laadstation te voltooien.	- Verlaag de afstand in de <b>Nabije Draad Volg</b> menu de standaard waarde <b>7</b> .

Probleem opgetreden	Mogelijke oorzaak/gebeurtenis	Corrigerende/Gebruikersactie
<b>Maaier dokt niet goed en heeft soms geen contact het basisstation</b>	- Hoogteverschillen tussen het gazon oppervlak en het basisstation.	- Vul het gazon op om het vlak te krijgen zodat er een soepele ingang naar het basisstation is.
	- Draad bij het basisstation is niet strak en is in het midden van het station geplaatst.	- Zorg ervoor dat de draad voor het basisstation strak en in het midden geplaatst is.
	- Het basisstation is schuin geplaatst.	- Plaats het basisstation op een relatief vlakke grond.
	- Een basisstation is te dicht bij een hoek van het gazon geplaatst	- Plaats het basisstation binnen 3 meter van een hoek.
<b>Als resultaat ongelijk maaien</b>	- Als gevolg van de inactieve tijd tijdens de maaicyclus, heeft Robomow binnen de minimale tijd niet het maaien voltooid.	- Minimaliseer de Inactieve tijd zodat Robomow de maaicyclus sneller kan voltooien en zelfs een beter maaieresultaat geeft.
	- Het gras groeit heel snel.	- Verminder de tijd tussen elke maaicyclus tijdens het snelle groeiseizoen (zie sectie 4.3.2 <b>Verhogen / Verlagen Maaien</b> ).
	- De vorm van het gazon is te ingewikkeld (vorm, smalle doorgang, hellingen en hindernissen).	- In een ingewikkelde gazon heeft de maaier meer tijd nodig om goede resultaten te krijgen. Verhoog de <b>Intensiteit</b> (zie sectie 4.3.2.1 <b>Toename / Afname Maaien</b> ).
	- Het gemaaide gebied is kleiner dan het werkelijke gazon.	- Verhoog het zonegebied (zie sectie 4.3.3 <b>een bestaande zone aanpassen</b> ).
<b>Robomow maait op een verkeerd tijdstip.</b>	- <b>De Inactieve</b> tijd gegevens (dagen en uren) zijn verkeerd.	- Controleer of de tijd in de maaier correct is ingesteld.
		- Stel de tijd in (zie sectie 4.4 <b>Tijd en Datum</b> ).
<b>Draad doorgeknipt knippert op het controlepaneel</b>	- De kabel tussen het controlepaneel en het basisstation is losgekoppeld of beschadigd.	- Ga na of de stekker ingestoken is en of de draden stevig bevestigd zijn
	- De perimeterdraad is ingesneden.	- Loop langs de perimeterdraad. Kijk of er breuken in de draad zijn. Herstel met Robomow draadverbindingen.
<b>Slechte verbinding knippert op het controlepaneel</b>	- Slechte verbinding	- Controleer en herstel alle losse, slechte of geoxideerde verbindingen.
	- In een gedraaide draden of een kroonsteentje met isolatietape is geen goede verbinding. Bodemvocht laat de draden oxideren en na een tijdje resulteert dat in een onderbroken stroomkring. Als gevolg hiervan is er een gebroken circuit.	- Gebruik de verbindingen die in de doos zitten. Ze zijn waterbestendig en geven een betrouwbare elektrische verbinding.
<b>Robomow maakt lawaai en trilt</b>	- De mes is beschadigd of uit balans	- Voordat u de Robomow gaat bedienen, controleer eerst of het gazon vrij is van takken, stenen of andere voorwerpen die de messen kunnen beschadigen. - Vervang de messen
<b>LCD display is in een vreemde taal.</b>	- De instelling van de taal is gewijzigd of niet juist ingesteld.	- Druk de ANNULEREN + BENEDEN knoppen langer dan 3 seconden. Dit is een sneltoets naar de <b>Taal</b> menu. Verander de taal.
<b>De maai- of laadtijden zijn korter dan gebruikelijk.</b>	- Dit gedrag is normaal bij lage temperaturen (beneden de 15 °C (59 °F)).	- Er hoeft geen actie ondernomen worden.

## Hoofdstuk 8 Specificaties

### Afmetingen

73,5 cm l x 66 cm b x 31 cm h (29" l x 26" b x 12.2" h)

### Gewicht

19 kg inclusief accu.

### Geluidsniveau

Eco mode: 66 dB gemeten (Garandeerd – 68 dB).

Hoge toeren: 72 dB gemeten (Garandeerd – 74 dB).

Het lawaai in de oren van de operator is minder dan 70 dBA.

### Maaibreedte

56 cm Snij breedte – 2 messen van 28 cm.

### Maihoogte

20-80 mm.

### Toerental van de mesmotor

4000 toeren per minuut (ECO Mode – 3300 toeren per minuut).

### Accu en opladen

26V Lithium ijzer-fosfaat accu (LiFePO4) 6Ah, Oplaadtijd - Max. 2 uur.



ZIJKANT



ACHTERKANT

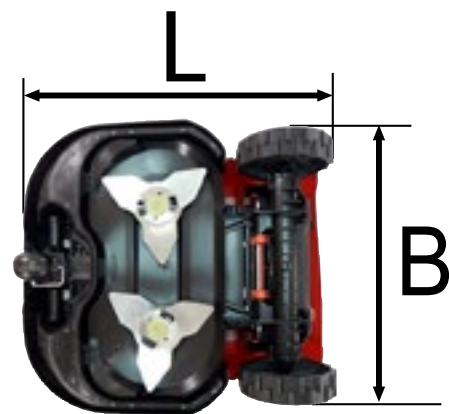

BODEM

### Anti-diefstal code

Noteer hier uw 4-cijferige **Anti Diefstal** code.

Als u de code ooit vergeet, kunt u deze hier terugvinden.

\_\_\_\_\_

### Robomow Serienummer

\_\_\_\_\_



## Hoofdstuk 9 Onderhoud en opslag

### 9.1 Onderhoud van het maaidek

Robomow is een functionele mulch maaier. Daarom kunnen zich grasresten ophopen onder het maaidek, vooral bij het maaien van nat en vochtig gras.



#### Waarschuwing Ernstig verwondingsgevaar!

Doe altijd de veiligheidschakelaar uit voordat u de maaier optilt.

De Messen zijn erg scherp. Zij kunnen ernstige snijwonden veroorzaken.

**Draag altijd stevige werkhandschoenen** bij het werken met of rond de messen.

Gebruik **NOOIT** een beschadigd of een gebroken mes. Gebruik alleen scherpe messen.

- Inspecteer één keer per maand de onderkant van de maaier. Reinig indien noodzakelijk.
- Verwijder de opgehoopte grasresten voorzichtig onder het maaidek.
  - De meeste ophoping van gras kan met een kleine houten stok of een gelijksoortig voorwerp worden verwijderd.
  - U kunt de messen verwijderen om beter toegang te krijgen tot de maaikamers.

**!** BELANGRIJK **!** Leg de maaier nooit ondersteboven.

Laat Robomow daarentegen tegen een ander oppervlak steunen om toegang te krijgen tot het maaidek.

**!** BELANGRIJK **!** Gebruik **NOOIT** een waterslang of een andere vloeistof om de onderkant van Robomow te reinigen. Vloeistoffen kunnen onderdelen beschadigen.

Gebruik alleen een vochtige of natte doek om het oppervlak schoon te vegen na het afschrappen.



TM



## 9.2 Onderhoud van de maaimessen

- Controleer één keer per maand de maaimessen op beschadigingen.
- Gebruik alleen scherpe messen. Vervang beschadigde messen.
- Vervang de messen volgens de tabel hieronder, of vaker als ze erg bot zijn geworden.

Gazon afmeting	Instructies
Minder dan 1000 m <sup>2</sup>	Wissel aan het <b>einde van het seizoen</b> de messen, plaats het mes links aan de rechtermotor en het mes rechts aan de linker motor. Vervang om de twee jaar de messen.
Meer dan 1000 m <sup>2</sup>	Wissel <b>gedurende het seizoen</b> de messen, plaats het mes links aan de rechtermotor en het mes rechts aan de linker motor. Vervang aan het einde van het jaar de messen.

- Voor het verwijderen van de messen:
  - ◆ Plaats de klem zijde van de mes verwijderaar in de open sleuven naast de clips aan weerszijden van het mes.
  - ◆ Draai de mes verwijderaar enigszins zodat de klem op beide zijden zich bovenop de versleutelingstappen bevindt.
  - ◆ Knijp de hendels van de mes verwijderaar in. Druk de versleutelingstappen aan elke zijde van de meshouder (1).
  
- ◆ Verwijder het complete mes van de maaier (2).
  
- ◆ Om het maaimes opnieuw te plaatsen, moet u het over de as met spiebanen schuiven en het aandrukken tot u een harde klik hoort. Dan weet u dat het mes goed vastzit op de as.

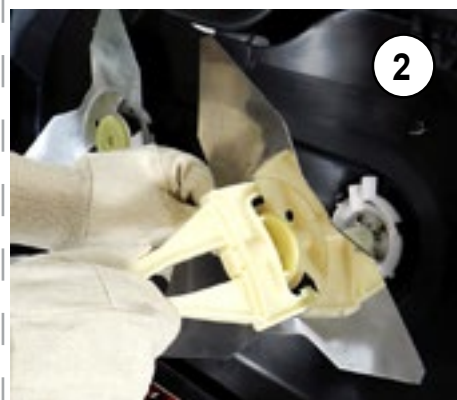
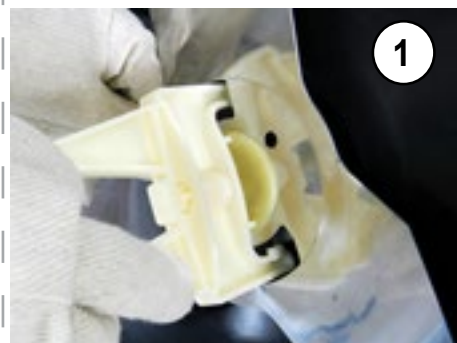

**OPGELET! DOE ALTIJD DE VEILIGHEIDSSCHAKELAAR UIT VOORDAT U DE MAAIER OPTILT! .**

**!** BELANGRIJK **!** Het wordt aanbevolen om beide messen samen te vervangen voor de beste prestaties, en niet een enkel mes. Het slijpen van de messen wordt niet aanbevolen omdat na het slijpen geen goed balans verkregen kan worden.

### 9.3 Het verwijderen van een oude accu

**!** BELANGRIJK **!** Gooi geen gebruikte accu's bij uw huisafval. De accu moet verzameld worden zodat hij gerecycled of op een milieuvriendelijke manier verwerkt kan worden. Breng de accu naar een goedgekeurde batterij recycler.

### 9.4 Het aansluiten van de perimeterdraad

Indien de perimeterdraad verbonden moet worden: Gebruik de verbindingen die in de Robomow doos zitten. Ze zijn waterbestendig en geven een betrouwbare elektrische verbinding.

**!** BELANGRIJK **!** Voor het doorknippen van de perimeterdraad moet u het controlepaneel uit het stopcontact loskoppelen.

- Strip 1,5 cm van elk draadeind
- Draai de gestripte einden om elkaar en gebruik hiervoor een tang.
- Voer de gedraaide draden in de reparatiedop.
- Schroef de reparatiedop stevig op de gedraaide draden.

**!** BELANGRIJK **!** Gedraaide draden of een kroonsteentje met isoleerband zijn geen goede verbindingen.

Door bodemvocht oxideren de draden en na een tijdje resulteert dat in een onderbroken stroomkring.

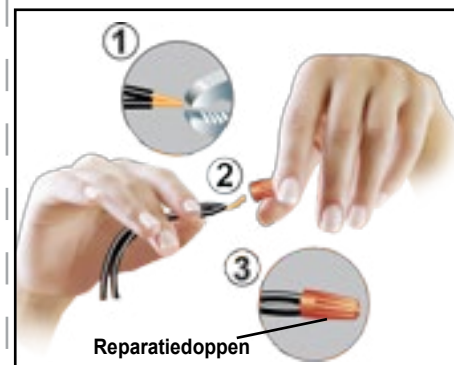

### 9.5 Onderhoud rond het basisstation

- Houd de ingang van het basisstation vrij van bladeren, stokken en twijgjes en ander afval dat zich daar ophoopt.
- Spuit NOOIT met een waterslang rechtstreeks op of in het basisstation.
- Wees voorzichtig wanneer u rond het basisstation maait met een motortrimmer. Er kan schade ontstaan aan de verlengkabel.
- Indien een gedeelte van de verlengkabel beschadigd is, stop dan onmiddellijk het gebruik van de maaier en het basisstation, trek de verlengkabel uit het stopcontact en vervang deze.

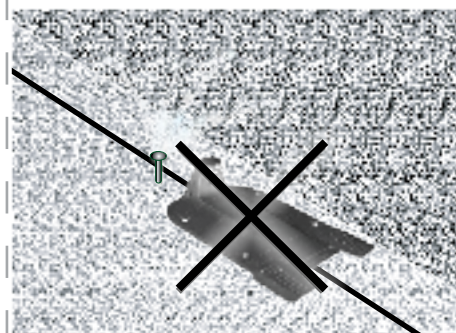

### 9.6 Het opslaan van de maaier tijdens de winter

- Volg de instructies in sectie 6.2 op (Opladen buiten het seizoen).

## Hoofdstuk 10 Accessoires



### Messen

Hou een reserve set messen bij de hand. Scherpe messen zijn belangrijk voor de veiligheid en goede maairesultaten.



### Perimeterdraad

Voor grotere gazons en extra zones.



### Accu

Wordt gebruikt om het leven van de bestaande accu te vernieuwen en verfrist de snij capaciteit.



### Pakket draadpinnen (50)

Voor grotere gazons en extra zones.



### Reparatiedoppen

wordt gebruikt om draden te verbinden (indien nodig).



### Aansluitstekkers

Wordt gebruikt voor het verbinden van de voltooide perimeterdraadinstallatie met de perimeterschakelaar/basisstation.



### Basisstation en controlepaneel

Gebruikt voor het inschakelen van meerdere maai cyclus in een aparte zone.



### Afstandsbediening

Wordt gebruikt om overal handmatig te rijden en te maaien. Het bevat een veiligheidsfunctie om een toevallig gebruik te voorkomen.



### Perimeterschakelaar

Voor zones die niet zijn aangesloten op het basisstation.



### Batterijen voor perimeterschakelaar

Bij voorkeur voor gebieden waar elektriciteit niet beschikbaar is, of niet dicht genoeg bij de perimeterschakelaar.



### Bespeurder breuk begrenzingsdraad

Gebruikt voor het vinden van de exacte locatie van een breuk in de begrenzingsdraad.



### GSM-module

Maakt waarschuwingen op afstand mogelijk met de Robomow-app (voor alle RS- en TS-modellen).

## Hoofdstuk 11 Tips voor het onderhoud van uw gazon



### Robomow®- Gazononderhoud was nooit zo gemakkelijk

#### De beste tijd om te maaien

Maai uw gazon wanneer het gras droog is. Dit voorkomt dat de resten samenkleven en hoopjes vormen op het gazon. Maai als het warm weer is liever laat op de dag.

#### Maaifrequentie

Maai dikwijls, zodat u korte, kleine snippers krijgt. Gedurende het actieve groeiseizoen moet de maaifrequentie verhoogd worden naar elke 3 tot 5 dagen, vóórdat het gras te lang wordt. Korte grassnippers composteren snel en zullen het grasveld niet bedekken. Als het gras te lang wordt, verhoog dan de snijlengte, maai, en verlaag dan stapsgewijs de snijlengte na verscheidene maaibeurten.

#### Maai hoogte

Volg "1/3 regel:" maai nooit meer dan 1/3 van de lengte van het gras. Indien u maait zoals het hoort krijgt u korte snippers die niet op het gazon zullen liggen. Het kan zijn dat u regelmatig moet maaien, of tweemaal maaien wanneer het gras snel groeit, zoals in de lente.

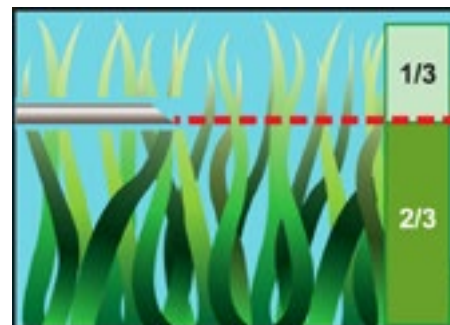

#### Water

Gras recycling vermindert de hoeveelheid water die nodig is voor het gazon omdat de snippers voor 80 tot 85% uit water bestaan. Gras recycling vertraagt verlies door verdamping aan het oppervlak en bewaart dus het water. Meestal hebben gazons bij mulchen minder water nodig.

#### Beregemen

Beregemen uw gazon tussen 4 en 8 uur 's morgens, zodat het water de tijd heeft om in de grond te dringen vóórdat de zon het laat verdampen.

Uw gazon heeft per week 3 tot 4 cm water nodig. Door diep te beregenen kan uw gazon een diep wortelsysteem ontwikkelen, waardoor het beter bestand is tegen ziekte en droogte.

#### Beregemen niet te veel

Te veel water is niet alleen een verspilling maar het kan de groei van het gras versnellen, waardoor u nog meer moet maaien. Laat de grond gedeeltelijk uitdrogen tussen de beregenbeurten. Beregen wanneer de grond 5 cm diep uitgedroogd is. Neem een schroevendraaier om uw grond te testen en de diepte van het vocht te meten.

#### Bemesting

Gras recycling vermindert de hoeveelheid bemesting die nodig is omdat de snippers ongeveer ¼ van de meststoffen leveren die uw gazon jaarlijks nodig heeft.

#### Messen

Houd uw maaimessen scherp. Scherpe messen zorgen voor een zuivere, veilige en efficiënte snede. Botte maaimessen zullen de punten van het gras scheuren en versnipperen, waardoor ziektes en organismen de plant kunnen binnendringen en verzwakken. We raden aan beide Robomow maaimessen elk jaar te vervangen.

#### Vilt

Grassnippers en vilt zijn twee verschillende begrippen die met elkaar niets te maken hebben. Zoals we hierboven al gemeld hebben bevatten grassnippers ongeveer 80 – 85% water en een klein beetje lignine, en decomposteren snel.

Als we erover nadenken, golfterreinen, sportvelden en parken werden gedurende jaren en jaren gemaaid en het gras werd daar altijd gemulcht en nooit opgevangen.

**Een kleine hoeveelheid vilt (ongeveer 1 cm) is zelfs goed voor het gazon. Grassnippers beschermen het wortelsysteem van uw gazon tegen hitte en verlies van water.**

# Robomow®

## RS Series Beperkte Garantie

Friendly Robotics garandeert aan de originele koper dat het "product" uit de RS series vrij van gebreken in materialen en uitvoering is wanneer gebruikt onder normale residentiële\* doeleinden voor een periode van 24 maanden, 12 maanden voor de accu, beginnende vanaf de datum van aankoop. De productaccessoires, inclusief reserve accu's, zijn gewaarborgd voor een periode van 6 maanden vanaf de datum van aankoop. Deze garantie omvat de kosten van onderdelen en arbeid om gedekte gebreken te herstellen wanneer uitgevoerd door een herstel- en garantiefaciliteit die erkend is door Friendly Robotics. Voor garantieherstellingen is een geldig bewijs van aankoop vereist.

**De beperkte garantie omvat geen dekking voor alle voorkomende transportkosten. De eigenaar draagt de verantwoordelijkheid voor de transportkosten naar een service en garantiefaciliteit die erkend is door Friendly Robotics.**

\*Normale residentiële doeleinden is gedefinieerd als gebruik van het product op hetzelfde perceel als uw primaire woning. Gebruik op meer dan één locatie wordt beschouwd als commercieel gebruik, en deze garantie is dan niet geldig.

### Items en omstandigheden die niet gedekt zijn

#### Deze uitdrukkelijke garantie biedt geen dekking voor het volgende:

- Kosten voor serviceonderdelen of procedures voor regelmatig onderhoud, zoals maaimessen of het scherpeneren van messen.
- Elk product of onderdeel dat gewijzigd, misbruikt, verkeerd gebruikt werd of vervanging of herstel vereist omwille van ongevallen of gebrek aan juist onderhoud.
- Normale slijtage, inclusief het verbleken van verf of plastic onderdelen.
- Kosten voor installatie of herinstallatie, verwijdering van installatie of alle kosten of schade verbonden aan een onjuiste installatie of onjuist gebruik van het product.
- Elk product dat geopend, hersteld, gewijzigd of veranderd werd door iemand anders dan een hersteldienst erkend door Friendly Robotics.
- Reparaties die nodig zijn omwille van onjuiste accuzorg en/of onjuist oplaadproces zoals opladen in natte omstandigheden, onregelmatige stroomtoevoer, of er niet in slagen Robomow® of de accu juist voor te bereiden voor een periode van niet-gebruik.
- Reparaties die nodig zijn omwille van waterschade, andere dan incidentele blootstelling aan regen, herstellingen omwille van bliksem of andere gevallen van overmacht.

#### Instructies om de garantieservice te verkrijgen

Als u meent dat uw product van Friendly Robotics een gebrek aan het materiaal of de uitvoering vertoont, neem dan contact op met uw dealer die u het product verkocht heeft.

#### Verantwoordelijkheden voor de eigenaar

U moet uw Friendly Robotics product onderhouden en ervoor zorgen door de onderhoud- en verzorgingsprocedures te volgen die in de gebruiksaanwijzing beschreven zijn. Routine onderhoud, of het nu uitgevoerd werd door een service provider of door u, is op uw kosten.

#### Algemene voorwaarden

Een reparatie door een servicedienst die erkend is door Friendly Robotics is uw enige remedie onder deze garantie. Er is geen andere uitdrukkelijke of stilzwijgende garantie. Alle stilzwijgende garanties van verkoopbaarheid en geschiktheid voor gebruik zijn beperkt tot de duur van deze uitdrukkelijke garantie. Friendly Robotics is niet verantwoordelijk voor onrechtstreekse, bijkomstige of gevolgschade in verband met het gebruik van het product van Friendly Robotics gedekt door deze garantie, inclusief alle kosten of uitgaven om een plaatsvervangend product of service te leveren tijdens redelijke periodes van defect of niet gebruik in afwachting van herstellingen onder deze garantie. Sommige landen staan geen uitsluitingen van bijkomstige of gevolgschade toe, of beperkingen op hoe lang een stilzwijgende garantie duurt, bijgevolg zijn de bovenvermelde uitsluiting en beperkingen mogelijk niet van toepassing op u. Deze garantie verleent u specifieke legale rechten, en u hebt mogelijk ook andere rechten die variëren van land tot land.

**Volg altijd de veiligheidsinstructies opgegeven in deze gebruiksaanwijzing**